

# USER MANUAL



**PORTABLE ELECTRIC SCOOTER**

## CONTENTS

1. STANDARD INSTRUCTIONS	4
2. BEFORE USE / SAFETY INSTRUCTIONS	5
3. BOX CONTENT	8
4. MAIN PARTS	9
5. SCOOTER PARTS DIAGRAM	10
6. FOLDING, UNFOLDING AND ADJUSTING THE HANDLEBAR HEIGHT	11
7. OPERATING INSTRUCTIONS	12
8. RIDING OPERATION	16
9. WARNINGS	18
10. BATTERY AND CHARGER	20
11. CLEANING AND MAINTENANCE	21
12. STORAGE AND MAINTENANCE	21
13. TROUBLESHOOTING	22
14. PROTECT THE ENVIRONMENT	22
15. TRADE MARK AND LEGAL STATEMENT	23
16. TECHNICAL SPECIFICATIONS	24

## THANKS FOR CHOOSING THE E-TWOW PORTABLE ELECTRIC SCOOTER

Thank you for choosing the E-TWOW portable electric scooter (hereinafter referred to as scooter). The scooter is a recreational vehicle that allows you to travel in an efficient, fun, economic and ecologic manner.

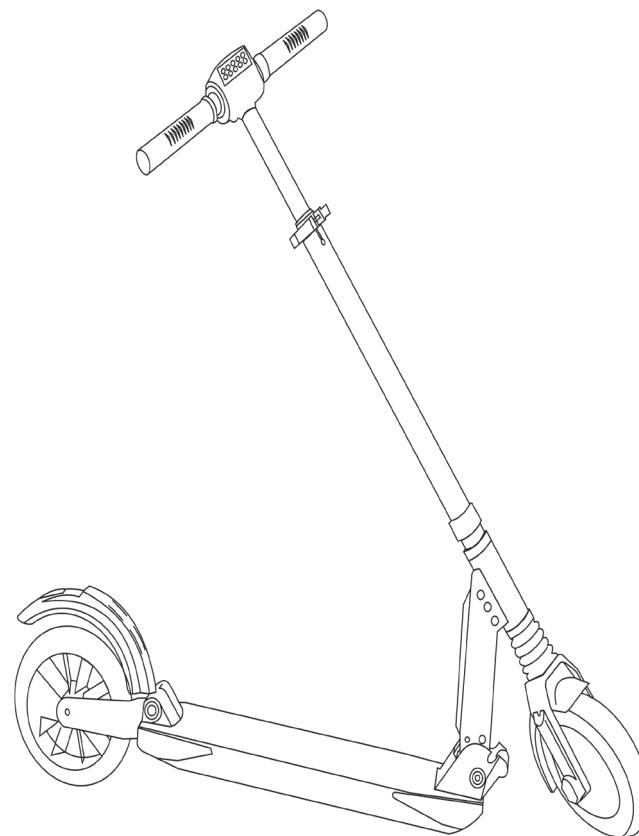

## 1. STANDARD INSTRUCTIONS

The scooter is a two-wheeled vehicle, designed for adults over the age of 18. It can support a maximum weight of 110 kg. For a safe operation, we recommend a minimum weight of 50 kg. The scooter is sold fully assembled and it comes with a dedicated charger.

The operating instructions found in this manual are valid for all E-TWOW scooters. The manual comes with a separate Specification Sheet where you can see the particular features of each scooter model.

This manual includes basic operational instructions for the scooter. It cannot cover all situations where injury or death may occur. **THE USERS MUST USE GOOD JUDGMENT AND COMMON SENSE TO DETECT AND AVOID THE HAZARDS AND DANGERS** that they may encounter when riding the scooter. By using the scooter, you accept the inherent risks of operating it.

Before using the scooter, carefully read all the instructions in this manual. Pay particular attention to the "SAFETY INSTRUCTIONS" chapter. Please keep this manual for future reference.

**IMPROPER USE OF THE SCOOTER AND FAILURE TO FOLLOW THESE WARNINGS MAY CAUSE SERIOUS ACCIDENTS. USE THE SCOOTER WITH ATTENTION AND CAUTION FOR A SAFE OPERATION. ALWAYS STAY ALERT!**

Your scooter came with a warranty certificate at the time of purchase. To obtain repair or a replacement under this warranty you must ensure the retailer or online store where the scooter was purchased has indicated the location and date of purchase on the warranty certificate. You must also include a copy of the certificate you mailed in with your scooter when you mail or present your scooter for repair or replacement. Please request a warranty certificate from your reseller if one hasn't been offered! For any warranty related issues please contact the company where you purchased the scooter from or contact us directly at [service@e-twow.com](mailto:service@e-twow.com).

## 2. BEFORE USE / SAFETY INSTRUCTIONS

To safely ride the scooter and to avoid accidents, collisions or loss of control, please carefully read the following instructions. The use of the scooter in violation of the warnings and instructions found in this manual is at your own risk and E-TWOW is relieved of any liability regarding any damages caused by inappropriate use of the scooter.

The warnings and instructions found in this manual are marked with different symbols. Please read and understand the meaning of each symbol:

 This symbol is a warning that indicates a potential hazard, which could cause damage to goods, minor injuries, serious injury or even death.



This symbol indicates a restriction.



This symbol indicates a requirement that needs to be followed.



Attention!

Check local laws and regulation to see where you can legally use the scooter. Respect all applicable laws in your country for pedestrians and vehicles. Where there are no regulations, follow the safety instructions in this manual.

E-TWOW assumes no liability for any damages, accidents or legal disputes resulting from non-compliance with local laws or safety guidelines in this manual.

- Always inspect the scooter prior to use. Properly inspecting and maintaining your scooter can reduce the risk of injury.
- The scooter can support a maximum load of 110 kg.
- Always wear a safety helmet and other protective equipment when riding the scooter. Use an approved bicycle or skateboard helmet that fits properly with the chin strap in place and protects the back of your head. Local legislations may require riders of two-wheeled vehicles to wear a helmet and other protective gear.
- When you ride the scooter for the first time, make sure to first practice in a wide area, where there are no children, pedestrians, pets or other vehicles. You should only ride in public spaces, once you have mastered the scooter riding techniques.
- The scooters are sold with the speed limited according to the legal regulations. Any modification made by the users, the resellers/ dealers/distributors is done on their own account, and E-TWOW assumes no legal responsibility in these cases. We recommend a maximum speed of 25 km/h. For your own safety, please limit the speed to 20 km/h. Avoid using the scooter at night. If you must ride the scooter at night, limit the speed to 12 km/h or less, turn on the headlight and wear reflective riding equipment.
- The scooter should only be charged in temperatures ranging from 0 to 40 degree Celsius, and it should only be used (discharged) in temperatures ranging from -10 to 60 degrees Celsius.
- Slow down or get off the scooter when riding in poor road conditions. Don't ride the scooter on ice or other types of slippery terrain surfaces.
- Adjust the handlebar to the right height, to ensure a safe riding experience.

- To avoid damaging the scooter's electrical parts, please do not immerse the scooter in water with the depth of more than 4 cm, and don't wash it with water under pressure (for more information, please read the Cleaning and Maintenance chapter).
- For your own safety and in order to protect the scooter, please don't ride the scooter in bad weather such as heavy rain or snow.
- Make sure that the voltage indicated on the charger is the same as that of the power supply. Furthermore, avoid connecting other devices in the same outlet as the scooter's charger, to prevent overheating. If you must plug several power plugs into the socket, make sure that the total power doesn't exceed rated power of the household outlet. Immediately interrupt the scooter's charging operation in the unlikely event that it is not working properly.

Examples of abnormal or faulty situations:

- The plug and charging cable have become abnormally hot.
- The charging cable is damaged or there is a voltage drop.
- There is unpleasant smell.
- There is another anomaly or malfunction.

Consult your place of purchase or service center for checking or repairing.

#### WARNING!

This scooter can be used by children above the age of 10 years and by persons with reduced physical, sensory or mental capabilities or lack of experience and knowledge, as long as the scooter's speed has been limited to 6 km/h and if they have been given supervision or instruction concerning use of the scooter in a safe way and understand the hazards involved with using the scooter.

 WARNING! Risk of Fire- No User Serviceable Parts: User unauthorized intervention in the battery compartment is at risk of fire.

#### Restrictions!

- For safety reasons, please do not carry two adults at the same time, and don't carry children or pets on the scooter.
- Never ride the scooter barefoot or in open-toed shoes or high-heels.
- Children shall not play with the scooter.
- Cleaning and maintenance should only be done by the user and they should never be done by unattended children.
- Don't clean the scooter when it is connected to the power supply. For your own safety and to avoid damaging the scooter, follow the instructions from the "CLEANING AND MAINTENANCE" chapter.
- Do not ride the scooter on public roads or on roads assimilated to public roads, traffic lanes or unsafe roads, and do not violate legal regulations.
- Do not make any dangerous actions when riding and never ride with one hand only. Keep your feet on the scooter.
- Do not attempt to ride the scooter up and down stairs with steps that are taller than 3 cm, it may overturn causing injuries and/or damages to the rider and/or scooter.

- Don't allow babies or children to play with the scooter's plastic wrappings (they may cause suffocation)
- Do not connect or disconnect the charger with wet hands.
- Do not disassemble, repair or modify the scooter. The scooter does not contain fuses or light bulbs that can be replaced by the user. Any repairs or modifications shall only be made by authorized service personnel.
- Do not leave the scooter and the charger in the reach of children under 8 years of age.
- Don't ride the scooter if you have previously consumed alcohol.
- Don't use the phone or other similar devices while riding the scooter.
- Don't modify the scooter using parts from other producers, as these parts may not be compatible with the original parts. The scooter has been designed according to the E-TWOW standards. Any necessary repair should only be made with original and approved parts. Any modification made to the scooter will void the warranty.
- Do not use excessive force on the scooter's parts to avoid any malfunctions or deformations.
- Do not use the scooter at elevations greater than 2000 m above sea level.

### 3. BOX CONTENT

When opening the box, make sure it contains the fully assembled scooter, along with the charger and the user manual. Check that all the components are present and in good condition. If you are missing any components, contact your dealer or your nearest service center. Please keep the box and the packing materials in case you need them to transport your scooter in the future.

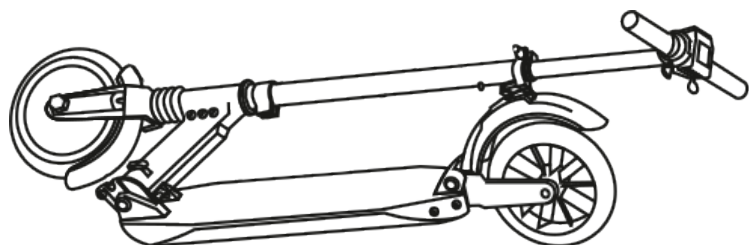

SCOOTER

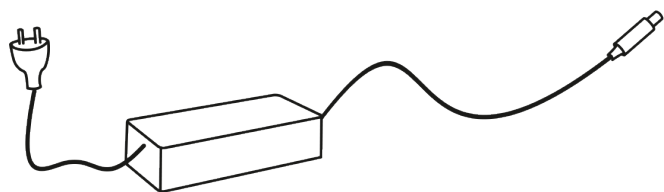

CHARGER



USER MANUAL

### 4. MAIN PARTS

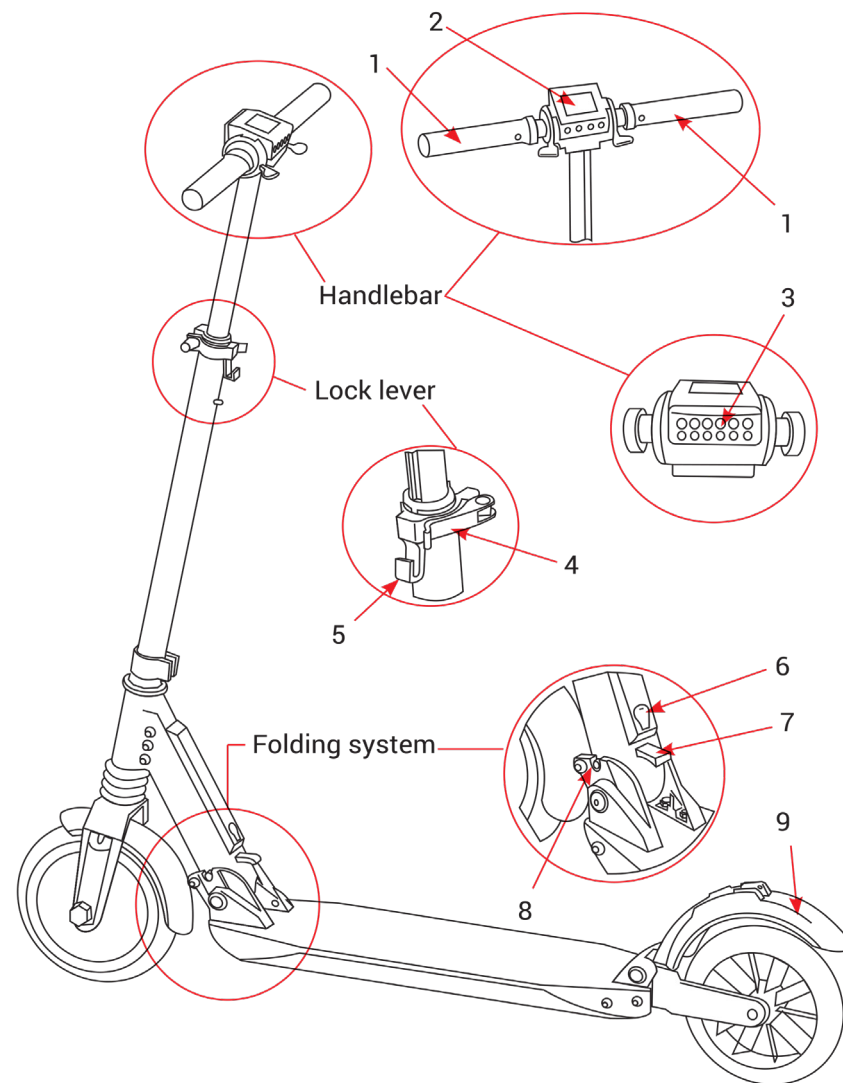

- 1. Handlebar
- 2. Display
- 3. LED headlight
- 4. Folding hock
- 5. Folding hock

- 6. Battery charging port
- 7. Folding lever
- 8. Folding axle
- 9. Rear brake

## 5. SCOOTER PARTS DIAGRAM

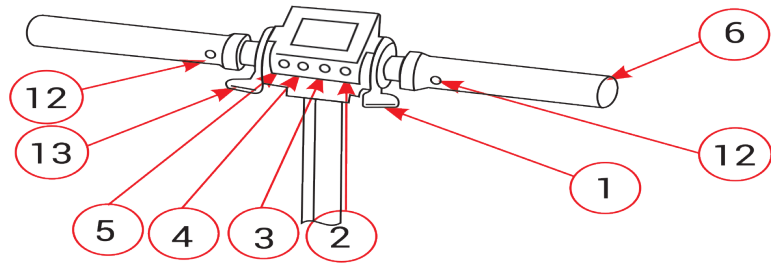

1. Acceleration lever
2. Power button
3. Settings button
4. On/off light button
5. Horn button
6. Handlebar
7. Controller
8. Folding bar
9. Front fender
10. Battery front cover
11. Protection cover
12. Folding buttons
13. Electromagnetic brake lever

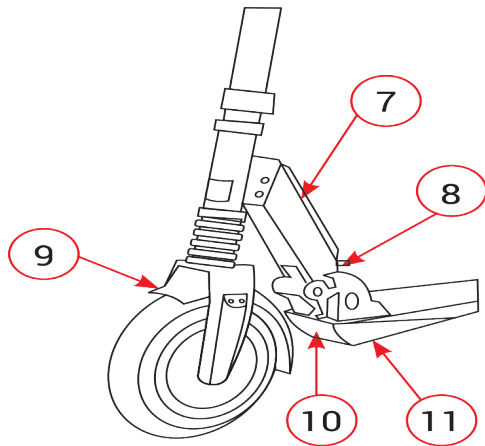

## 6. FOLDING, UNFOLDING AND ADJUSTING THE HANDLEBAR HEIGHT

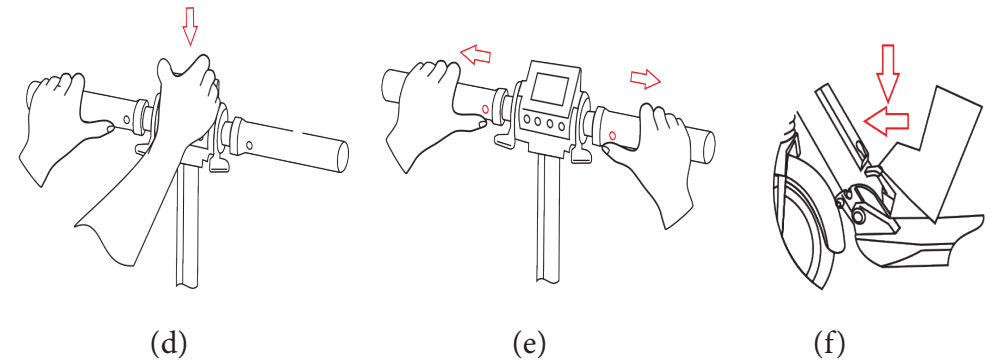
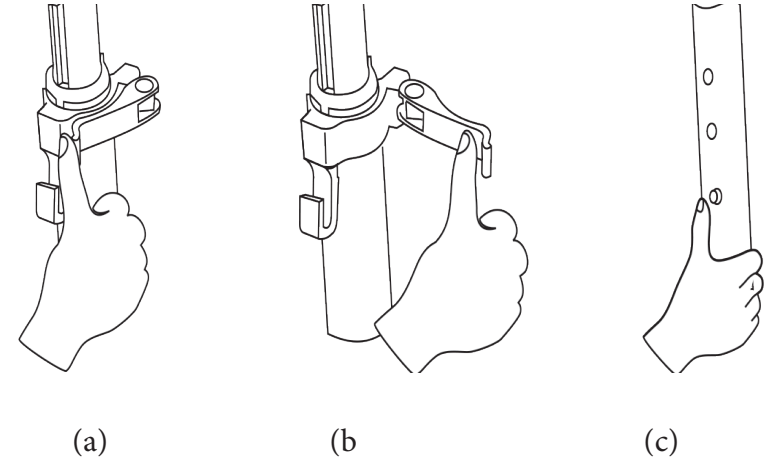

### Folding steps

- To fold the scooter start by adjusting the handlebar's height to the minimum. Do this by opening the lock lever as shown in figures (a) and (b).
- Next, press down on the display as shown in figure (d), while also pushing the height button, as shown in figure (c), to lower the handlebar's height. Push the lock lever back into lock position.
- Next, press the folding buttons while also pulling sideways the handlebar grips as shown in figure (e) and then fold them downwards.
- Next, press the folding lever in the direction of the arrows, while slightly pushing the handlebar forward, as shown in figures (f) and (g)
- Continue folding the scooter until the folding hook enters the opening located on the rear brake, as shown in figure (h).

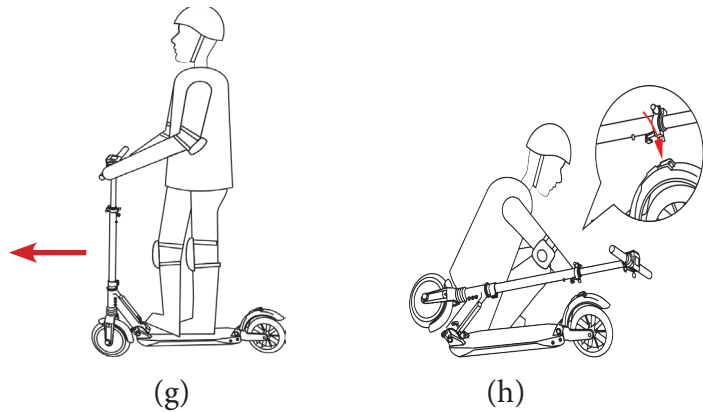

### Unfolding steps

- Press the rear fender to release the folding hook from the opening located on the rear brake. Then, lift the handlebar until it reaches its normal position. You should hear a click when the locking bolt comes into place.
- Raise the two handles of the handlebar until they align into the normal position.
- Push the lock lever as shown in figures (a) and (b). Next press the button shown in figure (c) and lift the handlebar to the desired height, securing the height button in one of the two holes. Close the lock lever and make sure to always keep it secured and tightly closed.

## 7. OPERATING INSTRUCTIONS

### ON/OFF

Press the switch for 3 sec, and the display will light up, indicating that the power is on. Press for 3 seconds if you want to turn it off. The scooter will turn off if you don't use it for more than 3 minutes.

### Speed control

Press the acceleration lever with the right thumb to control the speed (1-30 km/h)

### Braking system

The scooter features a dual braking system: an electromagnetic brake on the front wheel and a mechanical brake on the rear wheel. The electromagnetic brake is activated by pressing the electromagnetic brake lever with the left thumb. The harder you press, the greater the braking force will be. The mechanical brake is activated by pressing the rear fender. If you need to make an emergency brake, use both brakes.

### Horn

If you turn on the power, the scooter will emit a warning sound when you press on the horn button.

### Lights

In manual mode: Press the On/Off light button when necessary. The display will show a symbol that indicates that the lights are on (both the LED headlight and the rear stop light). Press again when you no longer need the lights to turn them off.

In auto light mode: The scooter is equipped with a light sensor. The LED headlight and the rear stop light will be automatically turned on if the sensor detects poor ambient light. For example: if you are riding the scooter in cloudy weather, and you have the auto light mode on, the lights will turn on. If the daylight is proper, the auto light mode detects the light and the headlights will go off after 5 seconds. In auto light mode, the sensor will also light up the display.

If the scooter is on auto light mode, you can switch to manual mode by pressing the On/Off light button. If the lights are off, the rear stop light will only turn on when braking.

### Displaying the mileage

When the display is powered, it shows 2 modes: ODO and TRIP. ODO displays the total mileage, whereas TRIP displays the mileage of the current trip, from the last reset. You can switch between the 2 modes by pressing the (S) button. When you are in TRIP mode, you can clear the current trip mileage by pressing the (S) button for 3 seconds.

### Displaying and setting the scooter features

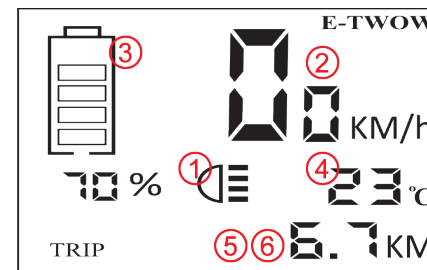

1. Headlight icon
2. Speed
3. Battery
4. Temperature
5. Displays the total mileage or current trip distance
6. Trip total (ODO) or total mileage from last trip (TRIP)

### Menu for speed limit

To set up a speed limit, please follow the steps detailed below:

- Turn off the scooter
- Press and hold the electromagnetic brake lever with your left thumb. Keep it pressed during the entire operation
- Turn on the scooter. The display will show the L1 option.
- To set the desired speed limit, press the light button successively to navigate the L1-L2 -L3 -L4 -L5 options
- To set your desired option, press the (S) button
- To end this operation, release the electromagnetic brake and turn on the scooter.

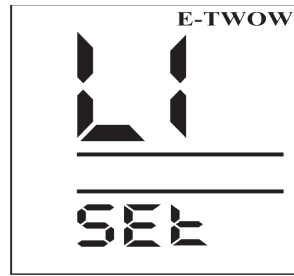

- L1 = Limit the speed at 6 km/h
  - L2 = Limit the speed at 12 km/h
  - L3 = Limit the speed at 20 km/h
  - L4 = Limit the speed at 25 km/h
  - L5 = Limit the speed at 30 km/h
- \*only if the legislation allows it, or on professional tracks

### Setting the scooter's functions

The scooter features 3 functions:

The Zero Start - P1 function - The purpose of this function is to make the scooter safer to use. Once you activate it, this function will only allow the scooter to be accelerated after it has been previously pushed with the foot and the wheel has been set into motion.

This will prevent the user from accidental acceleration.

The Zero Start function is not automatically set; it needs to be activated manually from the central control unit.

The Cruise control - P2 function—This function allows the user to set and maintain a constant speed for the scooter, without having to constantly press on the acceleration lever. To activate the Cruise Control Function you must press the acceleration lever and maintain a constant speed for 5 seconds. Then you can release the acceleration lever and the scooter will continue to move at the set speed. You can easily deactivate this function by pressing the acceleration lever or the electromagnetic brake lever. The cruise control function is not automatically set. It needs to be set manually from the central control unit. The P2 function is not available for the GT scooter.

The Sport - P3 function- (this function is only available on certain models) The sport function eliminates the factory speed limitation, offering a higher speed and a higher engine torque. The Sport function is not automatically set. It needs to be set manually from the central control unit. The P3 function is not available for the GT scooter.

### ⚠ WARNING!

To avoid dangerous situations, we recommend that you only use this function for climbing ramps, or that you only use it on specially arranged tracks.

### Setting the functions

To choose one of the 3 functions (P1, P2, P3), follow these instructions:

- Turn on the scooter
- Press the electromagnetic brake lever all the way and keep it pressed during the entire operation.
- Press the power button. The display will show the P1 symbol. Press the On/Off light button to navigate the 3 functions P1—P2—P3.
- Each function has two options: On and Off. To navigate between On and Off, press the Setting (S) button.
- To save your settings, release the electromagnetic brake lever.





## 8. RIDING OPERATION



- Put on your protective gear and choose a suitable place for driving the scooter (see the SAFETY INSTRUCTIONS chapter)
- Unfold the scooter and adjust the handlebar to the suitable height, according to your stature (see the Folding, unfolding and adjusting the handle-bar height chapter)

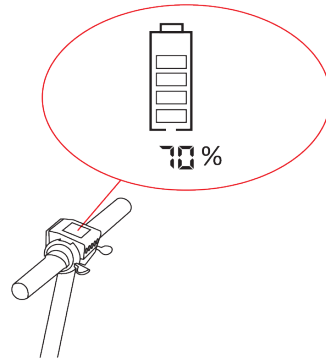

- Press the power button. Make sure the scooter battery is sufficiently charged to power the scooter for the desired ride.

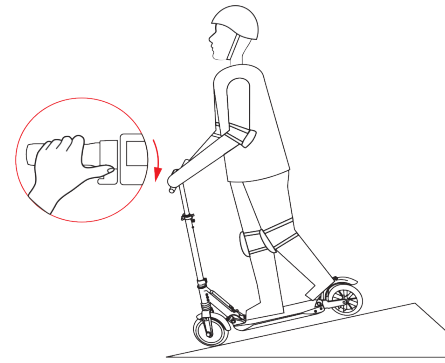

To slow down, release the acceleration lever. Press the electromagnetic brake lever for normal braking situations. If you need to make an emergency brake, if you have a high speed or if you are riding downhill, use both the electromagnetic brake and the rear mechanical brake.

### Braking instructions

**Electromagnetic brake:** Press the electromagnetic brake lever with the left thumb to activate the electromagnetic brake. The harder you press, the stronger the braking force will be. When you activate the brake, the rear stop light will turn on. If the lights are already on, the rear stop light will double its luminous intensity when you push the brake lever.

### Rear mechanical brake:

Press the rear fender to activate the rear mechanical brake.

**⚠ WARNING!**

When braking rapidly, you risk serious injuries as you will lose traction and you might fall. Try to maintain a moderate speed and be on the lookout for potential hazards

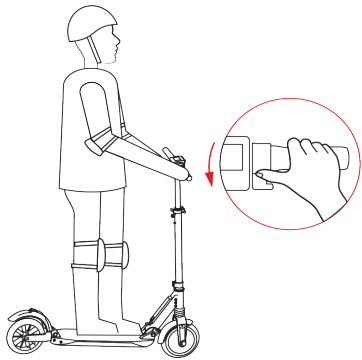

- Stand with one foot on the scooter and the other one on the ground.
- With your right thumb, gently press the acceleration lever and the scooter will immediately move forward slowly. Now you can place the foot that was on the ground on the scooter.
- When accelerating, keep in mind that the harder you press the acceleration lever, the faster the scooter will go.

**⚠ WARNING!**

When you accelerate suddenly, you risk losing balance due to inertia. A progressive acceleration and a moderate speed will help you maneuver the scooter more easily.

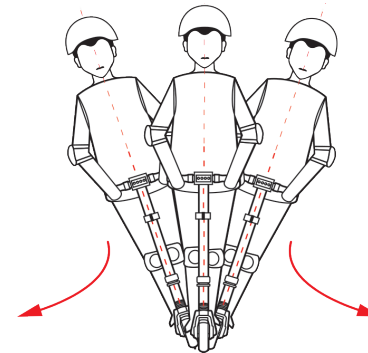

To turn the scooter, shift the body weight and gently turn the handlebar in the desired direction.

### Speed limitations (5 speed limits - L1, L2, L3, L4, L5)

To activate or deactivate a speed limit, see the Menu for speed limit section in the OPERATION chapter.

The legislation of most countries poses a speed limitation. By using the speed limitation option, once you set a limit, the scooter will not be able to exceed the set speed.

## 9. WARNINGS

⚠ Failure to follow the following instructions could cause serious injuries.



⚠ DO NOT ride the scooter in the rain and/or don't ride through any body of water with a depth bigger than 4 cm.

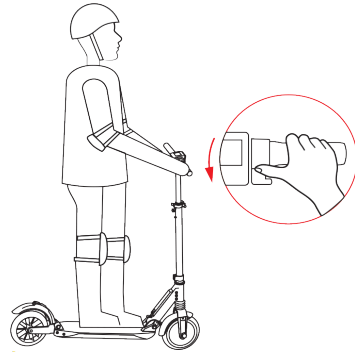

⚠ DO NOT press the acceleration lever when walking with the scooter.

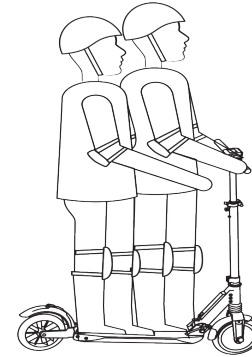

⚠ The scooter is meant for one rider only. DO NOT carry other adults, children or pets on the scooter.

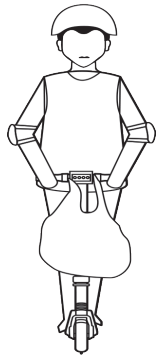
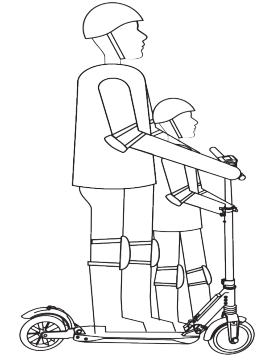

⚠ DO NOT carry heavy objects on the scooter's handlebar.

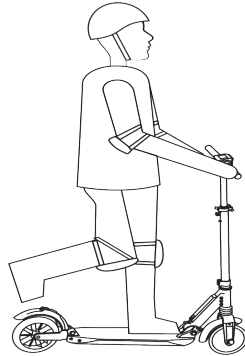

⚠ DO NOT ride the scooter with only one foot.

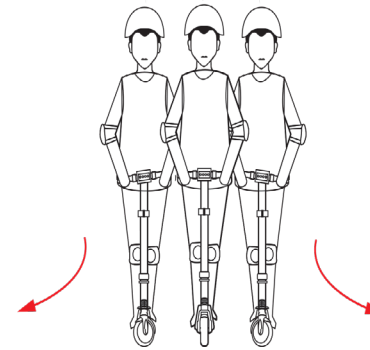

⚠ DO NOT rotate the handlebar suddenly when riding the scooter at a high speed

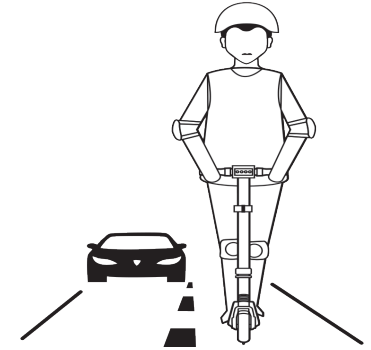

⚠ DO NOT ride on public roads, on roads that are assimilated to public roads, on lanes or on unsafe roads, and do not violate legal regulations.

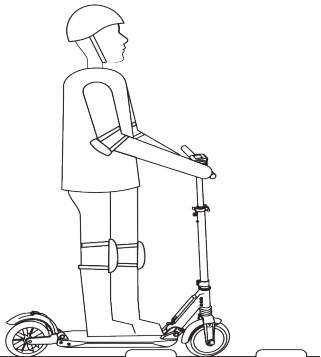

⚠ Slow down when riding over speedbumps, thresholds or other terrain bumps.

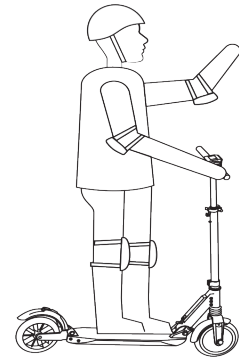

⚠ DO NOT take your hands off the handle-bar

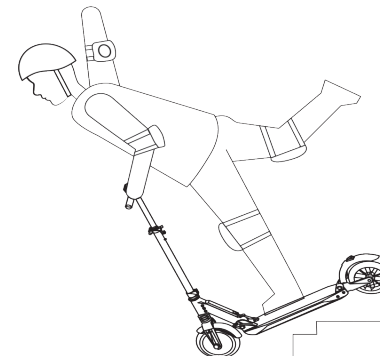

⚠ Do not attempt to ride the scooter up and down stairs with steps that are taller than 3 cm and don't jump over obstacles.

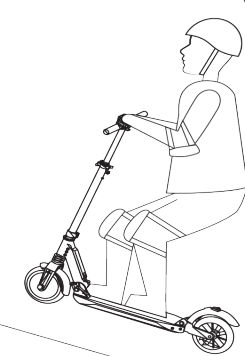

## 10. BATTERY AND CHARGER

Each scooter is equipped with a battery and a charger. Please do not use batteries or chargers from other manufacturers, as the scooter, the battery, or the charger may be damaged. In this case, our company will not be responsible for the damages. Furthermore, each model has a dedicated charger, as detailed in the product specification sheet. Please do not use a charger from another model!

### The battery

On the scooter's first use, the battery should be fully charged. A new battery requires at least 3 charging cycles to become fully functional. The battery can be charged at any level, but you should try to keep it fully charged as much as possible. Avoid travelling with a battery level below 50%, to make sure you have enough power for the return trip.

#### **⚠ WARNING!**

For the purposes of recharging the battery, only use the charger that came with your scooter.

When you do not use the scooter for extended periods of time, please charge the battery every three months to keep it in optimal operating conditions and to extend its life.

This unit contains batteries that can only be replaced by qualified personnel! The battery must be removed from the scooter before it is scrapped; The scooter must be disconnected from the supply mains when removing the battery; The battery is to be disposed of safely

### Charger

The scooter comes with a dedicated charger that has a charging protection function: when the battery is 100% charged, the charger will automatically stop charging. Diving, collisions and other abnormal factors will damage the charger, which is not covered by the warranty.

### Charging instructions

First connect the charger to the socket, then open the rubber charging port cover and insert the charger's plug into the scooter's charging port. Note: The scooter is charging when the power light is red and the power light turns green when the battery is fully charged.

Close the charging port cover when not charging the scooter. Be careful not to use the charger outdoors under unfavorable meteorological conditions (sleet / rain / snow).

## 11. CLEANING AND MAINTENANCE

#### **⚠ WARNING!**

Ensure that the scooter is turned off, it is not connected to the power supply and the charging port cover is sealed before performing any maintenance operation.

### Cleaning

Use a soft, damp cloth to clean the main frame. Difficult to remove dirt can be cleaned with a soft brush, then cleaned with a soft, damp cloth. The scratches on the plastic parts can be polished with fine abrasive paper.

#### **⚠ WARNING!**

Do not wash the scooter with alcohol, gasoline, acetone or other corrosive / volatile solvents. These substances can damage the look and structure of the scooter. Do not wash the scooter with a hose or other water pressure cleaner. Do not use sharp objects to clean the scooter.

### Battery maintenance

The scooter's battery can withstand at least 500 charging cycles, and under normal use, it can withstand more than 1,000 charging cycles.

## 12. STORAGE AND MAINTENANCE

Store the scooter in a dry place without moisture, where the temperature is constant between 10 and 30 degrees Celsius. Prolonged exposure to UV rays, rain and the elements may damage the enclosure materials, Store indoors when not in use. Exposure to extreme temperatures (both cold and hot) will shorten the life of the battery. Once a month, you should grease the scooter's moving parts (check the next picture) with a silicone-based grease spray.

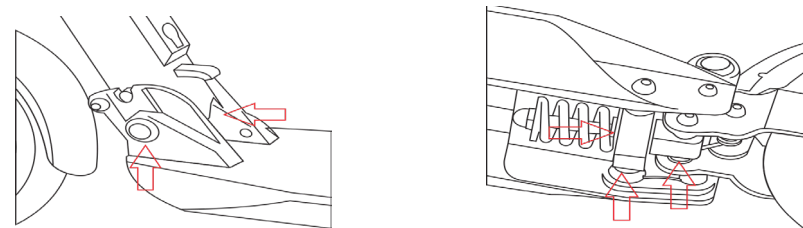

Check the scooter once a month, to make sure that the screws are not loose. Before each use, you must make sure that the security elements are in good operating conditions, meaning:

- the front wheel axle and the rear wheel axle are tight;
- the folding axle, the height adjustment knob, and the handle lock are in the operating positions;
- the rear mechanical brake, the headlight, the rear stop light and the brake light work properly.

## 13. TROUBLESHOOTING

### \*\* ERROR CODES

**E1 – Overcurrent protection** – This error appears when the scooter is accelerated, and the engine is not allowed to function for more than 4 seconds. The E1 error disappears when you release the acceleration lever.

**E2 – Communication error in the control block.** This error clears when interacting with the scooter, resetting the communications. (for example, the error can clear when you accelerate or you use the braking system)

**E3 – Overvoltage error-** This error appears when the battery is not operating within the normal parameters (for example if you accelerate while you are riding down a slope). The E3 error clears when the battery is brought back within normal parameters. Turn the scooter off and on to help the battery get back to normal parameters.

**E4 - Communication error between the controller and the display.** Please send the scooter to the nearest authorized service.

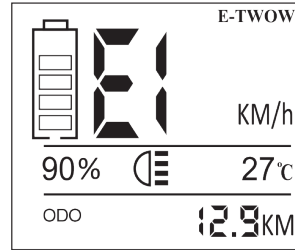

## 14. PROTECT THE ENVIRONMENT

### Waste disposal of the packaging

The packaging used to protect the scooter during transport is totally recyclable. For recycling information, please contact your local authorities.

### Waste disposal of electrical and electronic equipment

Information for users on the disposal of waste electrical and electronic equipment (household):



The presence of this symbol on the products, packaging and / or accompanying documents indicates the prohibition of mixing electrical and electronic products with ordinary household waste.

For proper treatment, for the recovery and recycling of old products, please deposit them at the special collection points created in accordance with national legislation.

By properly depositing them to waste collection points, you will help save valuable resources and prevent potential negative effects on human health and the environment

For more information on collection and recycling, please contact your local authorities. Incorrect disposal of this waste may be punished according to national laws.

## 15. TRADE MARK AND LEGAL STATEMENT

E-TWOW and the logo icon are trademarks. All rights reserved. The E-TWOW scooter is covered by relevant patents. For patent information, visit <https://www.e-twow.com>. We have tried to include descriptions and instructions for all the scooter's functions at the time of printing. However, your scooter might differ slightly from the model shown in this document. Note that there are several E-TWOW models with different functions and some of the features mentioned here may not apply to your scooter. The manufacturer reserves the right to change the design and the functionality of the scooter, as well as the documentation, without prior notice.

## 16. TECHNICAL SPECIFICATIONS

Specifications		BOOSTER V	BOOSTER PLUS S	BOOSTER PLUS	
	Overall Expand Size	1020*1160*380 mm			
	Overall Fold Size	970*330*145 mm			
	Scooter Weight	11.3 Kg	11.1 Kg	10.8 Kg	
	Wheel diameter	8" / 20 cm			
Capability	Maximum load	110 Kg			
	Top Speed	20-25--30-36 km/h*		20-25--30-32 km/h*	
	Grade Ability	25 degree slope		25 degree slope	
	Range (with fully charged battery)	max. 40 Km	max. 35 Km	max. 30 Km	
		Can vary according to the weight of the passenger, speed, slope degree, wind speed, road conditions, temperature and other factors. Under 10 degrees Celsius autonomy decreases by up to 30%			
	Power Consumption	6.15Wh - 7.7Wh / Km		7.5Wh / Km	
Battery parameters	Type	Li-ion Battery with Samsung cells		Lithium Polymer	
	Capacity	36 V; 10.5 Ah	36 V; 8.7 Ah	33 V; 6.5 Ah	
Motor parameters	Motor type	Brushless DC Motor			
	Rated Output Max. Power	500 W			
Charger parameters	Input Voltage 110 V / 220 V Output: DC 41.5V-3 A		Input Voltage 110 V / 220 V Output: DC 37.4V-3.5 A		
	Load end Voltage 41.5V Load Voltage high limit 41.7V		Load end Voltage 37.4V Load Voltage high limit 37.6V		
	Charging time (charger)	4 hr (3 A)	3 hr (3 A)	2 hr (3.5 A)	
	*Factory speed limit according to the legislation of each country Germany 20km/h; France 25km/h				
	*For countries with no speed limit maximum speed can be achieved by activating the sport (P3) function				

Specifications		GT
	Overall Expand Size	1132*1075*382mm
	Overall Fold Size	1060*324*150mm
	Scooter Weight	11.9 Kg
	Wheel diameter	8" / 20 cm
Capability	Maximum load	110 Kg
	Top Speed	40 km/h*
	Grade Ability	25 degree slope
	Range (with fully charged battery)	max. 50 Km
		Can vary according to the weight of the passenger, speed, slope degree, wind speed, road conditions, temperature and other factors. Under 10 degrees Celsius autonomy decreases by up to 30%
	Power Consumption	7.7Wh / Km
Battery parameters	Type	Li-ion Battery with Samsung cells
	Capacity	48 V; 10.5 Ah
Motor parameters	Motor type	Brushless DC Motor
	Rated Output Max. Power	700 W
Charger parameters	Input Voltage 110 V / 220 V Output: DC 54.6V-3 A	
	Load end Voltage 54.6V Load Voltage high limit 54.6V	
	Charging time (charger)	4 - 4.5 hr (3 A)
	*Factory speed limit according to the legislation of each country Germany 20km/h; France 25km/h	

# MANUAL DE UTILIZARE

## CUPRINS

1. INSTRUCȚIUNI STANDARD	29
2. ÎNAINTE DE UTILIZARE / MĂSURI DE SIGURANȚĂ	30
3. CONȚINUTUL CUTIEI	33
4. PĂRȚILE PRINCIPALE	34
5. INTRODUCERE ÎN COMPONENTELE TROTINETEI	35
6. PLIERE, DEPLIERE ȘI AJUSTAREA GHIDONULUI	36
7. PRIMA OPERARE	37
8. OPERAȚIUNEA DE CONDUCERE	41
9. AVERTIZĂRI	43
10. ACUMULATOR ȘI ALIMENTATOR	45
11. CURĂȚARE ȘI ÎNTREȚINERE	46
12. DEPOZITARE ȘI ÎNGRIJIRE	46
13. DEPANARE	47
14. PROTEJAȚI MEDIUL ÎNCONJURĂTOR	47
15. MARCĂ COMERCIALĂ ȘI DECLARAȚIE JURIDICĂ	48
16. SPECIFICAȚII TEHNICE	49



**TROTINETĂ ELECTRICĂ PORTABILĂ**

## VĂ MULȚUMIM CĂ AȚI ALES TROTINETA ELECTRICĂ E-TWOW

Vă mulțumim că ați ales trotineta electrică E-TWOW (denumită în continuare „trotineta”). Trotineta este un vehicul recreațional care vă permite să vă deplasați într-o manieră eficientă, distractivă, economică și ecologică.

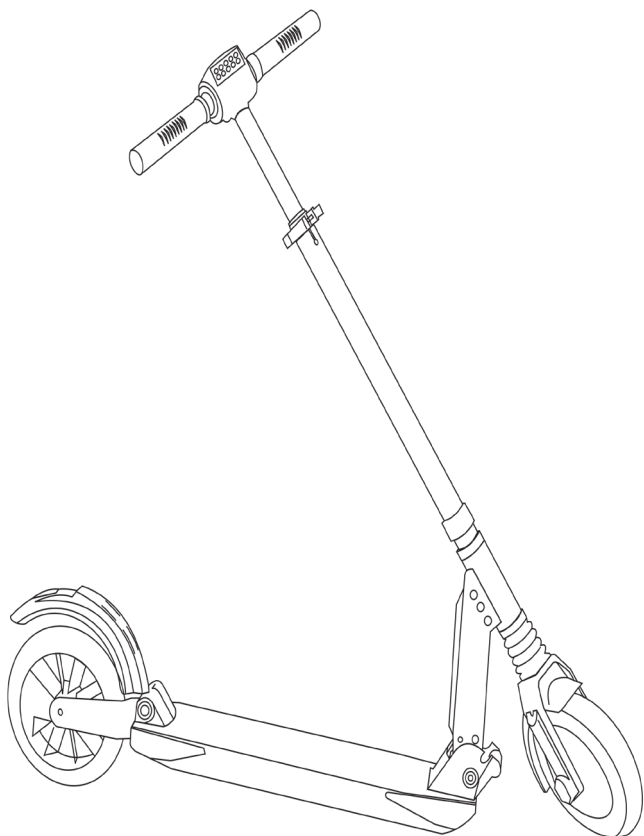

## 1. INSTRUCȚIUNI STANDARD

Trotineta este un vehicul electric pe două roți, destinat adulților cu vârste peste 18 ani. Poate suporta o greutate maximă de 110 kg. Pentru o operare sigură, vă recomandăm o greutate minimă de 50 kg. Trotineta se vinde complet asamblată și vine împreună cu alimentatorul dedicat.

Instrucțiunile din acest manual sunt valabile pentru toate trotinetele E-TWOW. Manualul vine cu o Fișa de Specificații separată, unde se găsesc specificațiile tehnice ale modelului de trotineta achiziționat.

Acest manual include instrucțiunile de bază pentru folosirea trotinetei, însă nu poate acoperi toate situațiile ipotetice de accidentare. **UTILIZATORII TREBUIE SĂ DEA DOVADĂ DE PRUDENȚĂ PENTRU A PREVENI ȘI EVITA RISCURILE ȘI PERICOLELE** care pot fi întâlnite în timpul utilizării trotinetei. Utilizând trotineta, vă asumați riscurile inerente utilizării acestui produs.

Înainte de a utiliza trotineta, vă rugăm să citiți cu atenție toate instrucțiunile prezente în acest manual. Acordați atenție deosebită capitolului „MĂSURI DE SIGURANȚĂ”. Vă rugăm să păstrați acest manual pentru referințe viitoare.

**UTILIZAREA ÎN MOD NECORESPUNZĂTOR A TROTINETEI ȘI NERESPECTAREA ACESTOR AVERTISMENTE POT CAUZA ACCIDENTĂRI GRĂVE. UTILIZAȚI TROTINETA CU ATENȚIE ADECVATĂ ȘI TEMEINICĂ PENTRU O OPERARE SIGURĂ. FIȚI MEREU ATENȚII!**

Trotineta dvs. a fost livrată cu un certificat de garanție la momentul cumpărării. Pentru a obține o reparație sau o înlocuire în cadrul acestei garanții, trebuie să vă asigurați că distribuitorul sau magazinul online de unde a fost cumpărat scuterul a inclus locația și data achiziționării în certificatul de garanție. De asemenea, trebuie să includeți o copie a certificatului atunci când trimiteți un e-mail sau prezentați scuterul pentru reparații sau înlocuiri. Vă rugăm să solicitați un certificat de garanție de la distribuitorul dvs. dacă nu v-a fost oferit!

Pentru orice probleme legate de garanție, vă rugăm să contactați compania unde ați cumpărat scuterul sau să ne contactați direct la [service@e-twow.com](mailto:service@e-twow.com).

## 2. ÎNAINTE DE UTILIZARE / MĂSURI DE SIGURANȚĂ

Pentru a putea conduce în siguranță trotineta și pentru a evita accidentări, coliziuni sau pierderea controlului, vă rugăm să citiți cu atenție următoarele instrucțiuni. Utilizarea trotinetei cu încălcarea prevederilor conținute de acest manual se face pe propria răspundere și E-TWOW este exonerat de orice responsabilitate privind eventualele daune produse de utilizarea necorespunzătoare a trotinetei.

Avertismentele și instrucțiunile prezente în acest manual sunt marcate cu simboluri, clasificate astfel:

 Acest simbol este un avertisment ce indică un potențial pericol, ce ar putea provoca deteriorarea bunurilor, leziuni minore, vătămări grave sau chiar decesul.

 Acest simbol indică interzicerea.

 Acest simbol indică o cerință ce trebuie respectată.

 **Atenție!**

Verificați legile și reglementările locale, pentru a vedea unde și cum puteți folosi legal trotineta. Respectați toate legile aplicabile pentru vehicule și pietoni, din țara dumneavoastră. În locuri unde nu există reglementări, urmați indicațiile de siguranță din acest manual.

E-TWOW nu își asumă răspunderea pentru eventuale daune, accidente sau dispute legale rezultate din nerespectarea legilor locale sau a indicațiilor de siguranță din acest manual.

- Întotdeauna inspectați trotineta înainte de utilizare. Inspectarea și întreținerea corectă, pot reduce riscul de rănire.

- Sarcina maximă a trotinetei este de 110 kg.

- Purtați întotdeauna cască de siguranță și alte echipamente de protecție și semnalizare, atunci când conduceți trotineta. Utilizați o cască de bicicletă sau de skateboard aprobată, care vă vine bine, cu curea la bărbie, și care vă protejează partea din spate a capului. Legislațiile locale pot solicita conducătorilor de vehicule pe două roți să poarte o cască și alte echipamente de protecție și semnalizare.

- Când conduceți pentru prima dată trotineta, exersați într-o zonă vastă, unde nu există copii, pietoni, animale de companie sau alte vehicule. Vă rugăm să conduceți în spații publice, doar după ce ați deprins tehnicile de utilizare.

- Trotinetele sunt comercializate cu viteza limitată conform reglementărilor legale. Orice modificare a acestor limite făcută de utilizator sau reselleri/distribuitori se face pe propria lor răspundere, E-TWOW nu își asumă nici o responsabilitate în aceste cazuri. Viteza maximă recomandată este de 25 km/h. Pentru siguranța dumneavoastră, vă rugăm să limitați viteza la 20 km/h.

Încercați să evitați utilizarea în timpul nopții, iar dacă acest lucru este necesar, limitați viteza la 12 km/h sau mai mică, porniți farul și purtați echipament reflectorizant.

- Trotineta trebuie încărcată numai la temperaturi cuprinse între 0 și 40 grade Celsius și trebuie utilizată (descărcată) numai la temperaturi cuprinse între -10 și 60 grade Celsius.

- Încetiniți sau dați-vă jos de pe trotinetă atunci când condițiile de drum devin nepotrivite. Nu conduceți trotineta pe suprafețe alunecoase sau pe gheața.

- Reglați ghidonul trotinetei la înălțimea potrivită în funcție de statura dumneavoastră.

- Pentru a evita deteriorarea părților electrice ale trotinetei, vă rugăm să nu introduceți trotineta în apă și să nu o spălați cu jet de apă sub presiune (vezi capitolul CURĂȚARE ȘI ÎNTREȚINERE). Pentru siguranța dumneavoastră și protejarea trotinetei, vă rugăm să nu o conduceți atunci când vremea nu o permite (ploaie sau zăpadă).

- Asigurați-vă că tensiunea indicată pe alimentator este aceeași cu cea a sursei locale de alimentare. De asemenea, evitați conectarea altor dispozitive în aceeași priză de uz casnic, pentru a preveni supraîncălzirea electrică. Dacă totuși conectați la priză mai multe fișe de alimentare, asigurați-vă că puterea totală nu depășește puterea nominală a prizei de uz casnic.

Înterupeți imediat încărcarea trotinetei și deconectați-o de la priză în cazul, puțin probabil, în care nu mai funcționează corespunzător.

Exemple de evenimente anormale sau defectare:

- Fișa și cablul de încărcare au devenit anormal de calde.
- Cablul de încărcare este deteriorat sau are loc o cădere de tensiune.
- Există miros neplăcut.
- Există o altă anomalie sau nefuncționare.

Consultați locul de achiziție sau centrul de service pentru verificare sau reparație.

### **AVERTIZARE!**

Trotineta poate fi folosită de copiii cu vârsta de peste 10 ani, de către persoane fără experiență sau de către persoane cu abilități senzoriale sau mentale reduse, atâta timp cât viteza trotinetei este limitată la 6 km/h, sunt supravegheați de un adult și sunt instruiți pentru a utiliza trotineta în siguranță, și înțeleg riscurile asociate cu folosirea trotinetei.

 **Atentie! Risc de Foc - Interventia neautorizata de catre utilizator in compartimentul bateriei prezinta risc de foc.**

### **RESTRICȚII**

- Din motive de siguranță, vă rugăm să nu transportați doi adulți în același timp și să nu transportați copii sau animale de companie pe trotinetă.

- Nu conduceți niciodată trotineta desculț, în pantofi decupați la degete sau cu tocuri înalte.

- Nu permiteți copiilor să se joace cu trotineta.

- Curățarea și întreținerea trotinetei va fi făcută de către utilizator, și nu se va permite copiilor să curețe sau să întrețină trotineta, decât dacă au vârsta mai mare de 10 ani și sunt supravegheați de un adult.

- Nu curățați trotineta atunci când este conectată la alimentare. Pentru siguranța dumneavoastră și pentru a evita deteriorarea trotinetei, urmați instrucțiunile din capitolul „CURĂȚARE ȘI ÎNTREȚINERE”



- Nu conduceți trotineta pe drumurile publice sau drumuri asimilate drumurilor publice, pe benzile de circulație sau pe drumuri nesigure, și nu încălcați reglementările legale.
- Nu faceți nici o mișcare periculoasă în timpul conducerii și nu conduceți cu o mână. Țineți-vă picioarele pe platforma trotinetei.
- Nu conduceți trotineta pe scări sau denivelări mai înalte de 3 cm pentru că acesta se poate răsturna, cauzând accidentarea conducătorului și/sau daune ale trotinetei.
- Nu permiteți bebelușilor și copiilor să se joace cu ambalajele de plastic ale trotinetei (poate cauza sufocarea)
- Nu dezamblați, reparați sau modificați trotineta. Trotineta nu conține siguranțe sau becuri care pot fi înlocuite de utilizator. Orice reparație sau modificare se va face doar în cadrul unui service autorizat.
- Nu conectați sau deconectați alimentatorul cu mainile ude.
- Nu lăsați trotineta și alimentatorul la îndemana copiilor mai mici de 8 ani.
- Nu conduceți trotineta dacă ați consumat alcool.
- Nu utilizați telefonul mobil sau alte astfel de dispozitive în timpul utilizării trotinetei.
- Nu modificați trotineta folosind componente de la alți producători întrucât acestea ar putea să nu fie compatibile cu piesele originale. Trotineta a fost construită conform standardelor de calitate E-TWOW. Orice reparație se va face doar cu piese originale și omologate. Orice modificare adusă trotinetei aduce după sine anularea garanției.
- Nu utilizați forța excesivă asupra pieselor pentru a evita orice defecțiune sau deformare.
- Nu utilizați trotineta la altitudini mai mari de 2000 m deasupra nivelului mării.

### 3. CONȚINUTUL CUTIEI

Când deschideți cutia, asigurați-vă că în interior se află trotineta complet asamblată, împreună cu încărcătorul și manualul de utilizare. Verificați că toate componentele să fie prezente și în stare bună. Dacă vă lipsesc componente, contactați distribuitorul sau cel mai apropiat centru de service.

Vă rugăm să păstrați cutia și materialele de ambalare în cazul în care aveți nevoie de ele pentru a livra trotineta dvs. în viitor.

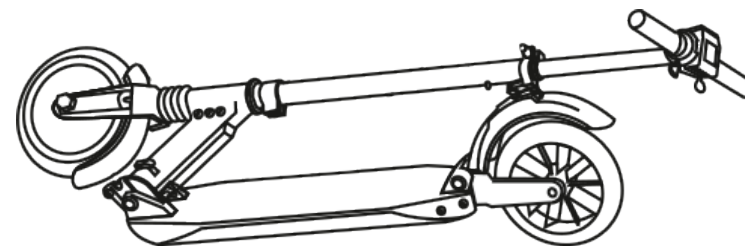

TROTINETA

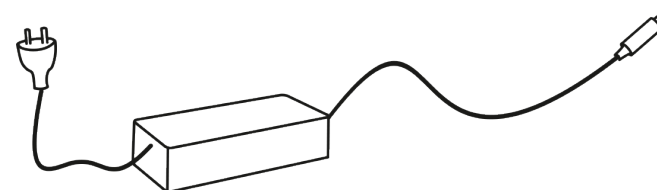

ÎNCĂRCĂTOR



MANUAL DE UTILIZARE

#### 4. PĂRȚILE PRINCIPALE

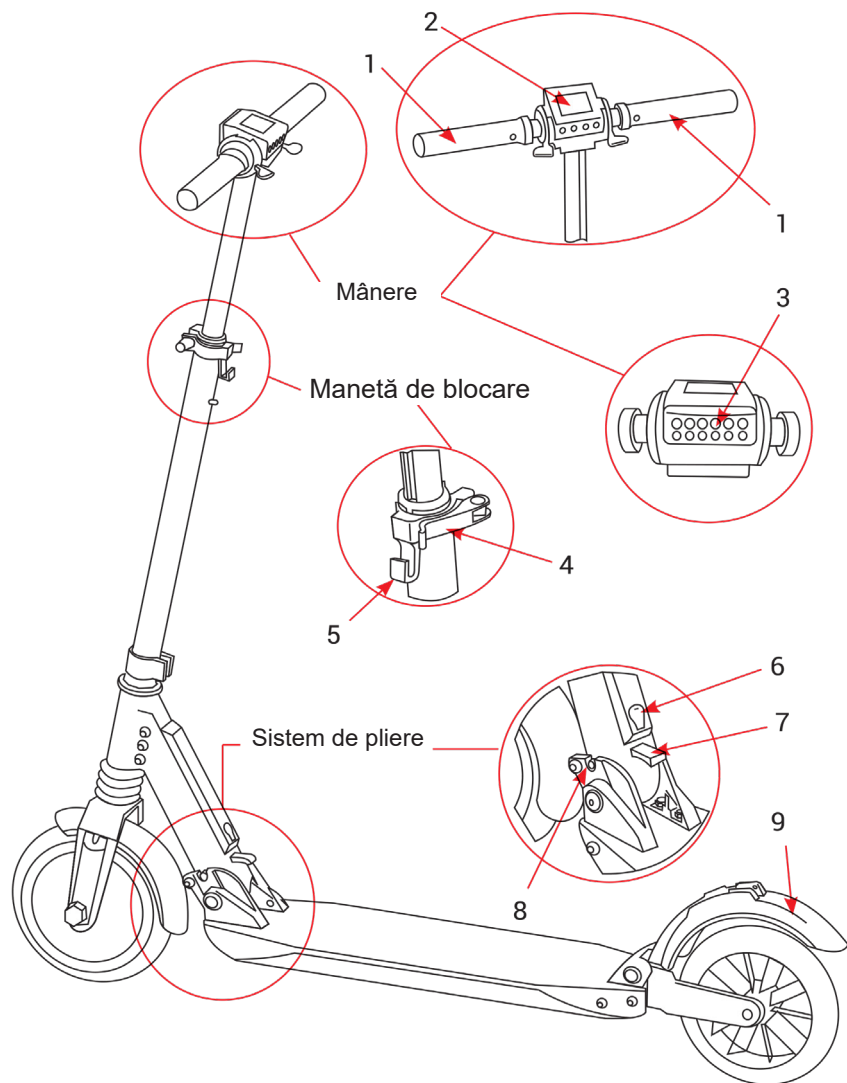

1. Mânere
2. Ecran
3. Far LED
4. Manetă de blocare
5. Cârlig de pliere

6. Mufă încărcare acumulator
7. Manetă de pliere
8. Ax pliere
9. Frână spate

#### 5. INTRODUCERE ÎN COMPONENTELE TROTINETEI

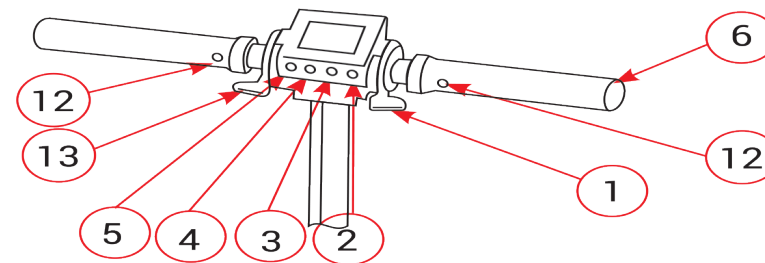

1. Manetă de accelerație
2. Buton pornire/oprire
3. Buton de setări
4. Buton de lumini
5. Claxon
6. Mâner
7. Suport controler
8. Manetă de pliere
9. Aripă față
10. Protecție frontală acumulator
11. Capac protecție
12. Buton pliere ghidon
13. Manetă frână electromagnetica

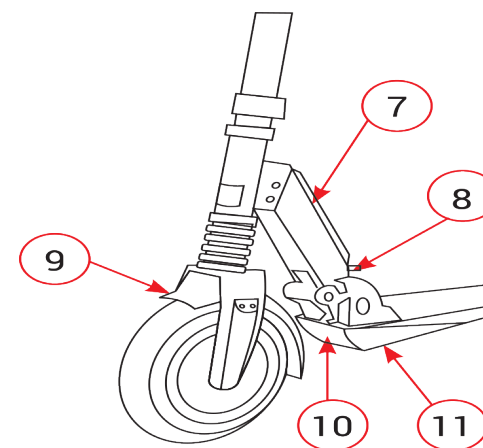

## 6. PLIERE, DEPLIERE ȘI AJUSTAREA GHIDONULUI

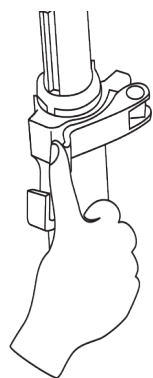

(a)

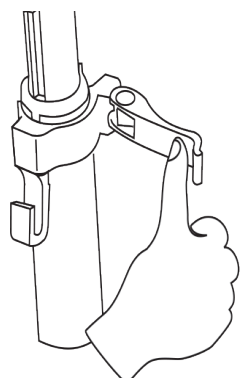

(b)

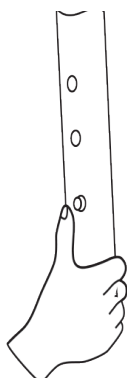

(c)

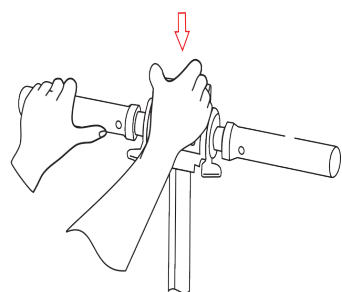

(d)

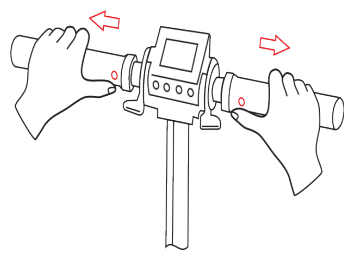

(e)

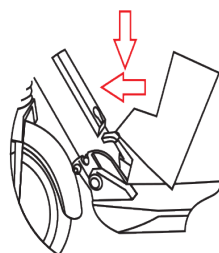

(f)

### Pașii pentru pliere

- Pentru a plia trotineta, începeți prin ajustarea înălțimii ghidonului la minim. Pentru această operațiune, deschideți maneta de blocare, ca în figurile (a) și (b).
- Apăsați butonul de reglare a înălțimii, figura (c), iar în același timp apăsați ghidonul așa cum se arată în figura (d), și împingeți maneta de blocare în poziția de blocare.
- Țineți ghidonul cu ambele mâini, apăsați butoanele indicate de degetele mari ale modelului din figura (e). Trageți de mânerul ghidonului, figura (e) și pliați în jos la maximum.
- Împingeți ghidonul în față atunci când apăsați clapeta de pliere, în direcția săgeților din figurile (f) și (g).
- Continuați cu plierea trotinetei până când cârligul de pliere ajunge la deschiderea situată pe frâna spate, precum este detaliat în figura (h).

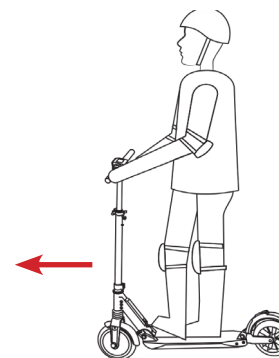

(g)

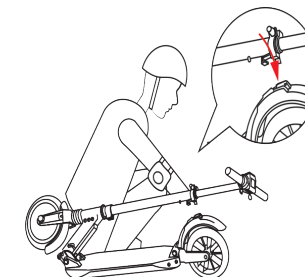

(h)

### Pașii pentru depliere

- Apăsați frâna mecanică spate în direcția indicată de săgeată în figura (h), până la eliberarea cârligului de pliere din deschiderea situată pe frâna spate. Apoi, ridicați ghidonul până când ajunge în poziția de lucru. Ar trebui să auziți un clic în momentul în care axul de blocare intră complet în locul său.
- Ridicați cele două mâneruri ale ghidonului până când acestea revin automat la poziția de lucru.
- Trageți siguranța de blocare așa cum este indicat în figurile (a) și (b) și ridicați ghidonul la înălțimea dorită. Acum apăsați butonul din figura (c) și fixați-l într-una din orificiile circulare realizate în axul ghidonului, după cum doriți înălțimea ghidonului. Strângeți piulița manetei de blocare la maximum, după care apăsați maneta spre interior pentru fixarea ghidonului.

## 7. PRIMA OPERARE

### Pornire/Oprire

Apăsați butonul de pornire pentru 3 secunde, iar ecranul va lumina indicând că alimentarea este pornită. Apăsați timp de 3 secunde, dacă doriți să-l opriți. Trotineta se va opri dacă nu o utilizați timp de 3 minute.

### Controlul vitezei

Apăsați maneta de accelerație acționată cu degetul mare de la mâna dreaptă pentru a controla viteza.

### Sistem frânare

Trotineta este dotată cu sistem dual de frânare: frână electromagnetică pe roata din față și frână mecanică pe roata din spate. Frâna electromagnetică se acționează prin intermediul manetei situate în stânga displayului.

Frâna mecanică se acționează prin apăsarea aripii spate.

În cazul în care aveți nevoie de frânare rapidă, se recomandă utilizarea frânei mecanice spate în paralel cu frâna electromagnetică.

#### Claxon

Porniți alimentarea, iar apoi, atunci când apăsați butonul de claxon, acesta va emite un sunet de avertizare.

#### Lumini

În modul manual: Apăsați butonul de Oprire/Pornire Lumini atunci când este necesar. Pe display se va afișa simbolul ce atestă activarea luminilor (far led și stop spate) Apăsați din nou butonul atunci când nu aveți nevoie de lumină pentru stingerea luminilor.

În modul automat: Trotineta este echipată cu un senzor de lumină. Farul și stopul spate se vor aprinde automat în cazul în care senzorul detectează o lumină ambientală slabă. De exemplu: atunci când este înnorat și modul automat este pornit, luminile se aprind. Dacă lumina este adecvată, senzorul va stinge luminile după 5 secunde. În modul automat, senzorul va comanda și aprinderea displayului.

Dacă trotineta este pe modul automat, puteți trece la modul manual prin apăsarea butonului de Pornire/Oprire Lumină.

În cazul stingerii luminilor, stopul pe spate se va aprinde doar în cazul frânării.

#### Afișarea kilometrajului

Când displayul este pornit, se vor afișa informații referitoare la distanța totală parcursă (ODO) și distanța călătoriei (trip). Puteți naviga între cele 2 moduri apăsând pe butonul (S) de setări. În modul "trip", apăsați butonul (S) setare timp de 3 secunde și călătoria va fi ștearsă.

#### Afișarea și setarea funcțiilor trotinetei

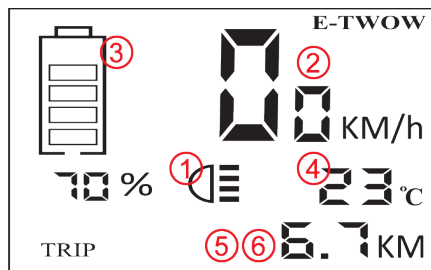

1. Indicator far aprins
2. Viteză
3. Acumulator
4. Temperatura
5. Afișează distanța totală sau distanța de călătorie
6. Total călătorie (ODO) sau total de la ultima resetare (TRIP)

Meniul pentru setările limitării vitezei

Pentru a activa funcția de limitare a vitezei, urmați pașii de mai jos:

- Opriți trotineta
- Apăsați maneta de frână până jos și mențineți-o apăsată pe tot parcursul acestei operațiuni
- Porniți trotineta. Pe display se va afișa simbolul „L1”
- Pentru alegerea limitării de viteză dorite, apăsați butonul de lumini succesiv pentru a naviga între opțiunile L1- L2 - L3 - L4 - L5
- Pentru a salva alegerea, apăsați butonul S
- Pentru a încheia operațiunea, eliberați maneta de frână și porniți trotineta.

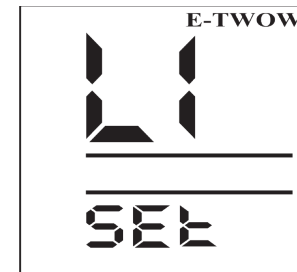

- L1 = Limitare viteză maximă la 6 km/h
  - L2 = Limitare viteză maximă 12 km/h
  - L3 = Limitare viteză maximă 20 km/h
  - L4 = Limitare viteză maximă 25 km/h
  - L5 = Limitare viteză maximă 30 km/h\*
- \*doar dacă permite legislația, sau doar pe piste special amenajate

#### Setarea funcțiilor trotinetei

Trotineta este prevăzută cu 3 funcții:

Funcția Zero Start - P1 - Această funcție a fost introdusă pentru a spori siguranța utilizării.

Astfel, o dată activată, funcția permite accelerarea trotinetei, doar după ce trotineta este inițial împinsă ușor cu piciorul și roata este deja pusă în mișcare, permițând astfel evitarea acționării manetei de accelerație din greșală. Funcția zero start nu este activată implicit; trebuie activată din unitatea centrală de control.



Funcția Pilot automat - P2 - Această funcție permite setarea și menținerea unei viteze constante pentru trotineta, fără a mai fi nevoie să mențineți apăsată maneta de accelerație. Activarea funcției pilot automat se face prin apăsarea manetei de accelerație și menținerea unei viteze constante timp de 5 secunde. Apoi se poate elibera maneta de accelerație, iar trotineta va continua să meargă cu viteza setată. Puteți dezactiva funcția cu ușurință, apăsând iar maneta de accelerație sau cea de frână. Funcția de pilot automat nu este activată implicit; trebuie activată din unitatea centrală de control. Funcția P2 nu este disponibilă pentru modelul GT.

Funcția Sport - P3 - (disponibilă pe anumite modele) Această funcție elimină limitarea de viteză setată din fabrică, oferind o viteză și un cuplu motor mai mare. Funcția sport nu este activată implicit; trebuie activată din unitatea centrală de control. Funcția P3 nu este disponibilă pentru modelul GT.

## ⚠️ AVERTIZARE!

Pentru evitarea oricărei situații periculoase, recomandăm utilizarea acestei funcții **DOAR** pentru urcarea rampelor, sau doar pe piste special amenajate.

### Setarea funcțiilor

Pentru alegerea uneia dintre cele 3 funcții (P1, P2, P3), urmați pașii de mai jos

- Porniți trotineta
- Apăsați maneta de frână până jos și mențineți-o apăsată pe tot parcursul acestei operațiuni
- Apăsați butonul de pornire. Pe display se va afișa simbolul P1. Apăsați butonul de lumini pentru a naviga între cele 3 funcții P1 - P2 - P3
- Fiecare funcție are 2 opțiuni: ON (pornit) și OFF (oprit). Pentru a naviga între ON și OFF apăsați butonul de setări.
- Pentru a salva setările, eliberați maneta de frână.

## 8. OPERAȚIUNEA DE CONDUCERE

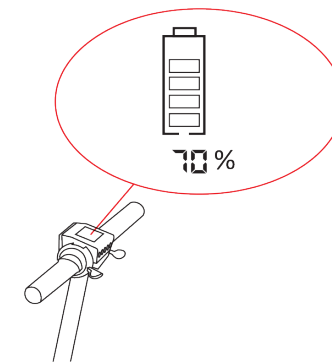
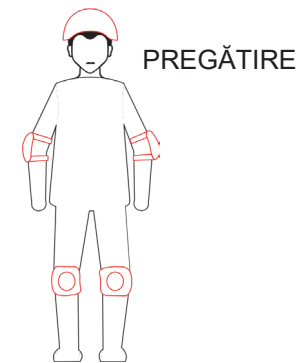

- Puneți-vă echipamentul de protecție și alegeți un loc potrivit pentru conducerea trotinetei (vezi capitolul MĂSURI DE SIGURANȚA)
- Depliați trotineta și reglați ghidonul trotinetei la înălțimea potrivită în funcție de statura dumneavoastră (vezi capitolul Pliere, depliere și ajustarea ghidonului)

- Apăsați butonul de pornire și asigurați-vă că trotineta are acumulatorul suficient de încărcat pentru a alimenta trotineta pentru călătoria dorită.

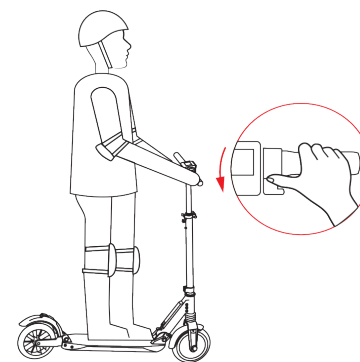

- Stați în picioare cu un picior pe trotinetă și cu celălalt picior pe sol.
- Apăsați ușor pe accelerație cu degetul mare drept, iar trotineta se va mișca înainte încet. Așezați piciorul care este pe sol pe trotinetă.
- Cu degetul mare de la mână dreaptă apăsați pe maneta de accelerație; cu cât presiunea este mai mare cu atât mai mult va crește viteza

## ⚠️ AVERTIZARE!

Când accelerați brusc riscați pierderea echilibrului din cauza forței de inerție. O accelerație progresivă și o viteză moderată vă vor ajuta să manevrați trotineta cu mai multă ușurință

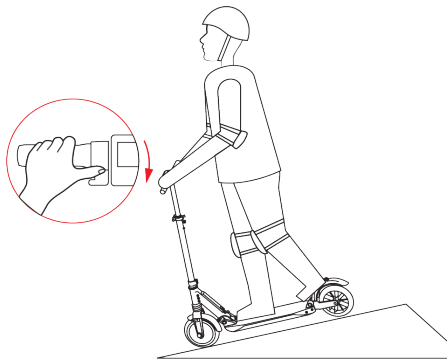

Pentru a încetini, nu mai apăsați pe maneta de accelerație. Apăsați frâna electromagnetică pentru situații normale de frânare. Dacă aveți nevoie să frânați urgent, sau dacă vă deplasați în pantă, folosiți atât frâna electromagnetică cât și frână mecanică spate.

#### Instrucțiuni de frânare

##### Controlul frânei electromagnetice

Apăsați maneta de frânare cu degetul mare de la mâna stângă și frâna electromagnetică va fi acționată. Cu cât apăsați mai tare, cu atât mai mare va fi forța de frânare. În momentul acționării frânării, stopul spate se va aprinde. Dacă luminile sunt deja pornite, stopul spate își va dubla intensitatea luminoasă, la apăsarea manetei de frână.

##### Controlul frânei mecanice spate

Apăsați aripa spate pentru acționarea frânei mecanice spate.

#### ⚠️ AVERTIZARE!

Când frânați rapid, riscați vătămări grave, deoarece veți pierde tracțiunea și ați putea cădea. Încercați să mențineți o viteză moderată și să fiți atenți la eventuale pericole.

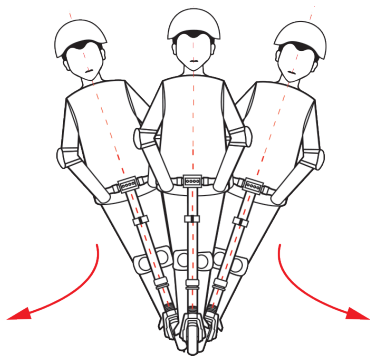

Pentru a vira trotineta, schimbați greutatea corpului și rotiți ușor ghidonul în direcția dorită.

#### Limitarea vitezei (5 praguri de viteză - L1, L2, L3, L4, L5)

Pentru a activa sau dezactiva un prag de viteză vezi secțiunea *Meniul pentru setările limitării vitezei* din capitolul OPERARE.

Legislația mai multor țări impune o limitare a vitezei. Prin utilizarea acestei opțiuni, o dată stabilit un prag de viteză, trotineta nu va putea depăși viteza astfel setată.

## 9. AVERTIZĂRI

⚠️ Nerespectarea acestor instrucțiuni poate provoca vătămări grave.



⚠️ NU conduceți trotineta în ploaie și/sau nu o conduceți prin nici un corp de apă cu o adâncime mai mare de 4 cm.

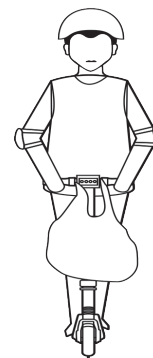

⚠️ NU transportați obiecte grele pe ghidonul trotinetei.

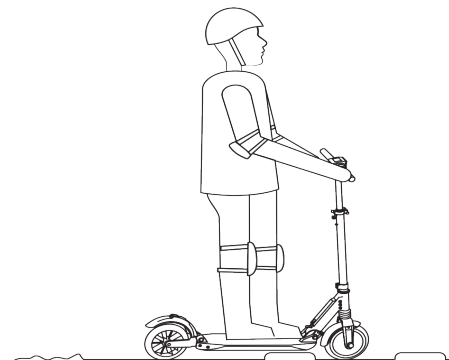

⚠️ Încetiniți când călătoriți peste limitatoare de viteză, praguri sau pe orice teren accidentat.

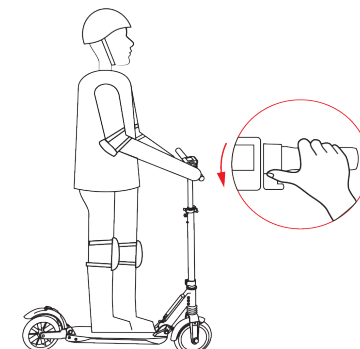

⚠️ NU apăsați maneta de accelerație atunci când vă deplasați pe lângă trotineta

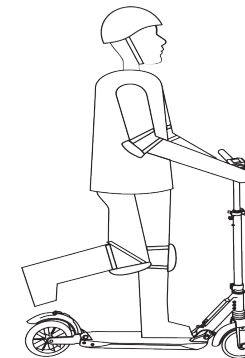

⚠️ NU conduceți trotineta doar cu un picior.

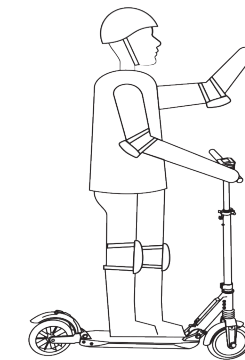

⚠️ NU luați mâinile de pe ghidon.

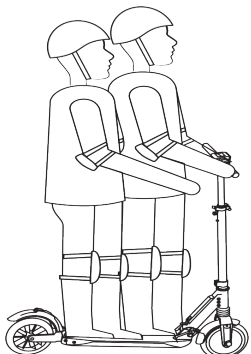

⚠ Trotinetele sunt destinate numai unui singur utilizator. NU transportați alți adulți, copii sau animale de companie pe trotinetă.

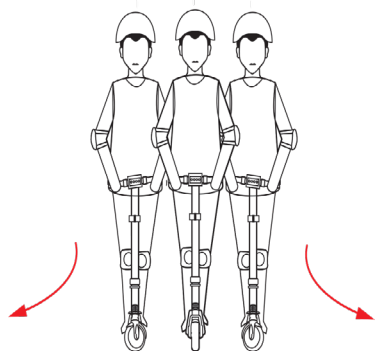
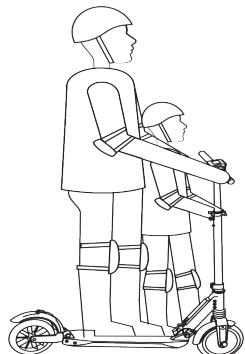

⚠ NU rotiți ghidonul brusc când conduceți trotinetă la viteză mare.

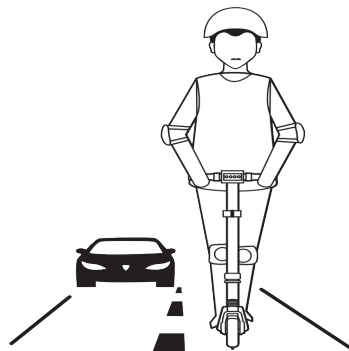

⚠ Nu conduceți pe drumuri publice, pe drumuri asimilate drumurilor publice, sau pe drumuri nesigure și nu încălcați reglementările legale.

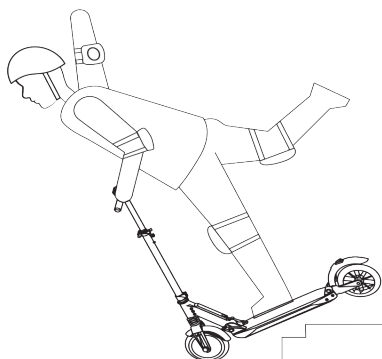

⚠ Nu încercați să conduceți trotinetă pe trepte mai înalte de 3 cm și nu săriți peste obstacole.

## 10. ACUMULATOR ȘI ALIMENTATOR

Fiecare trotinetă este echipată cu un acumulator și un alimentator. Vă rugăm să nu folosiți alimentatoare sau acumulatori de la alți producători, existând posibilitatea ca trotineta, acumulatorul sau alimentatorul să fie deteriorate. În acest caz, compania noastră nu va fi responsabilă. De asemenea, fiecare model are un alimentator dedicat, după cum este detaliat în fișa de specificații a produsului. Vă rugăm să nu folosiți un alimentator de la alt model!

### Acumulatorul

La prima utilizare a trotinetei, vă rugăm să încărcăți complet acumulatorul. Un acumulator nou necesită cel puțin 3 cicluri de încărcare pentru a deveni deplin funcțional. Acumulatorii pot fi încărcati la orice nivel, dar este indicat să mențineți acumulatorul cât mai mult timp încărcat la maxim. Evitați deplasările cu un acumulator încărcat sub 50%, pentru a vă asigura că există energie și pentru drumul de întoarcere.

### ⚠ AVERTISMENT:

În scopul reîncărcării acumulatorului, utilizați numai alimentatorul detașabil furnizat împreună cu acest aparat.

În perioadele în care nu utilizați trotineta, vă rugăm să încărcăți acumulatorul o dată la trei luni pentru a-l menține în parametri optimi de funcționare și pentru a-i prelungi viața.

Acest aparat conține acumulatori care pot fi înlocuiți doar de personal autorizat. Înainte de a scoate trotineta din uz, acumulatorul trebuie scos din trotineta de către personal autorizat și depozitat în siguranță, în conformitate cu legislația națională; Când se scoate acumulatorul, aparatul trebuie deconectat de la rețeaua de alimentare;

### Alimentator

Trotineta vine cu un alimentator dedicat, care are o funcție de protecție la încărcare: atunci când acumulatorul este 100% încărcat, alimentatorul se va opri automat din încărcare. Scufundarea în apă, coliziunile și alți factori anormali vor duce la deteriorarea alimentatorului, situație care nu este acoperită de garanție.

### Instrucțiuni de încărcare

Prima dată conectați alimentatorul la priză, apoi deschideți capacul de protecție din cauciuc și introduceți conectorul alimentatorului în orificiul de încărcare al trotinetei.

De notat: trotineta se încarcă atunci când lumina alimentatorului este roșie, iar lumina alimentatorului devine verde când bateria este complet încărcată. Închideți capacul de protecție al portului de încărcare atunci când nu încărcăți trotineta. Aveți grijă să nu utilizați alimentatorul în exterior în condiții meteorologice nefavorabile (lapoviță/ploaie/ninsoare).

## 11. CURĂȚARE ȘI ÎNTREȚINERE

### ⚠️ AVERTISMENT!

Asigurați-vă că trotineta este oprită și nu este conectată la rețeaua de alimentare și capacul de protecție al portului de încărcare este închis etanș înainte de a întreprinde orice operațiune de întreținere.

#### Curățare

Utilizați o cârpă moale și umedă pentru a șterge cadrul principal. Murdăria greu de îndepărtat poate fi curățată cu o perie cu peri moi, apoi curățată cu o cârpă moale și umedă. Zgârieturile de pe piesele din plastic pot fi lustruite cu hârtie abrazivă fină.

### ⚠️ AVERTISMENT!

Nu spălați trotineta cu alcool, benzină, acetonă sau cu alți solvenți corozivi / volatili. Aceste substanțe pot deteriora aspectul și structura trotinetei. Nu spălați trotineta cu un furtun sau cu un alt aparat de curățare cu apă sub presiune. Nu folosiți obiecte ascuțite pentru curățarea trotinetei

#### Întreținere acumulator

Acumulatorul din dotarea trotinetei suportă minim 500 de cicluri de încărcare, iar utilizarea normală poate ajunge la mai mult de 1.000 cicluri de încărcare.

## 12. DEPOZITARE ȘI ÎNGRIJIRE

Depozitați trotineta într-un loc uscat, fără umezeală, unde temperatura este constantă între 10 și 30 de grade Celsius. Expunerea prelungită la raze ultraviolete, ploaie și elemente pot deteriora materialele din carcasă. Depozitați în interior când nu este utilizat. Expunerea la temperaturi extreme (atât la rece cât și la cald) va scurta durata de viață a bateriei. Lunar gresați cu spray de vaselină pe bază de silicon, elementele în mișcare, vezi imaginea de mai jos.

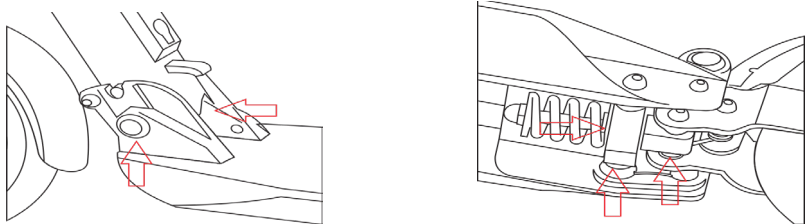

Verificați trotineta lunar pentru a vă asigura că șuruburile nu prezintă urme de joc / slabire.

Înainte de fiecare utilizare, trebuie să vă asigurați că elementele de securitate sunt în stare optimă de funcționare, și anume:

- axul rotii față și axul rotii spate sunt strânse bine;
- axul de pliere, butonul de reglaj înălțime, și siguranța de blocare a ghidonului sunt în pozițiile de funcționare;
- frâna mecanică spate, farul, lampa de poziție și stopul pe frână funcționează.

## 13. DEPANARE

\*\* Coduri de eroare

E1 – Protecția la supracurent – apare în momentul în care se accelerează și motorul este împiedicat să funcționeze pentru mai mult de 4 secunde. Aceasta eroare dispăre după eliberarea manetei de accelerație.

E2 – Eroarea de comunicație în blocul de control. Această eroare dispăre după începerea interacțiunii cu trotineta (de exemplu accelerație sau frânare, după caz).

E3 – Eroare la supratensiune. Aceasta eroare apare când acumulatorul nu este în parametrii normali de funcționare (ex. supraincalzire în cazul accelerării în pantă). Aceasta eroare dispăre când acumulatorul este adus în parametrii normali de funcționare. Opriti și porniți trotineta pentru a ajuta acumulatorul să își revină.

E4 - Eroare de comunicație între controler și ecran. Trimiteți scuterul la cel mai apropiat service autorizat.

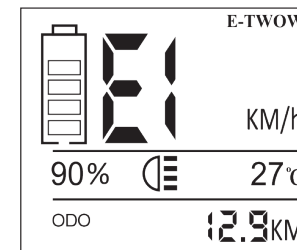

## 14. PROTEJAȚI MEDIUL ÎNCONJURĂTOR

#### Depunerea la deșuri a ambalajului

Ambalajele utilizate pentru a proteja trotineta în timpul transportului sunt reciclabile în totalitate. Pentru informații privind reciclarea, vă rugăm contactați autoritățile locale.

#### Depunerea la deșuri a echipamentelor electrice și electronice

Informații pentru utilizatori privind depunerea la deșuri a echipamentelor electrice și electronice uzate (de uz casnic)



Prezența acestui simbol pe produsele, ambalajele și/sau pe documentele însoțitoare indică interdicția de amestecare a produselor electrice și electronice cu deșeurile menajere obișnuite.

Pentru un tratament corespunzător, pentru recuperarea și reciclarea produselor vechi, vă rugăm să le depuneți la punctele de colectare special amenajate, în conformitate cu legislația națională.

Prin depunerea corespunzătoare a acestora la deșuri, veți ajuta la economisirea unor resurse valoroase și veți preveni potențiale efecte negative asupra sănătății umane și asupra mediului înconjurător. Pentru mai multe informații despre colectare și reciclare, vă rugăm să contactați autoritățile locale. Este posibil că depunerea încorectă a acestor deșuri să fie pedepsită conform legilor naționale.



## 15. MARCĂ COMERCIALĂ ȘI DECLARAȚIE JURIDICĂ

E-TWOW și pictograma logo-ului sunt mărci comerciale înregistrate. Toate drepturile rezervate.

Trotineta este acoperită de brevete relevante. Pentru informații privind brevetele, vizitați <https://www.e-twow.com>. Am încercat să includem descrieri și instrucțiuni pentru toate funcțiile trotinetei în momentul tipăririi. Cu toate acestea, trotineta dvs. poate diferi ușor fata de modelul prezentat în acest document. Rețineți că există mai multe modele de trotinete E-TWOW cu funcții diferite și unele dintre funcțiile menționate aici pot să nu fie aplicabile trotinetei dvs.. Producătorul își rezervă dreptul de a modifica designul și funcționalitatea trotinetei și documentația fără notificare prealabilă.

## 16. SPECIFICAȚII TEHNICE

		BOOSTER V	BOOSTER PLUS S	BOOSTER PLUS	
Specificații	Nepliat	1020*1160*380 mm			
	Pliat	970*330*145 mm			
	Greutate	11.3 Kg	11.1 Kg	10.8 Kg	
	Diametru roată	8" / 20 cm			
Capability	Sarcină maximă	110 Kg			
	Viteză maximă	20-25--30-36 km/h*		20-25--30-32 km/h*	
	Capacitate urcare rampă	25 grade		25 grade	
	Autonomie (cu bateria încărcată maxim)	max. 40 Km	max. 35 Km	max. 30 Km	
		Poate varia în funcție de greutatea pasagerului, viteză, gradul de inclinare al drumului, viteza vântului, condițiile de drum, temperatura și alți factori. Autonomia sub 10 grade Celsius scade cu până la 30%			
Consum energie	6.15Wh - 7.7Wh / Km		7.5Wh / Km		
Parametrii bateriei	Tip	Baterie Li-ion cu celule Samsung		Baterie Lithium Polymer	
	Capacitate	36 V; 10.5 Ah	36 V; 8.7 Ah	33 V; 6.5 Ah	
Parametrii motorului	Tip motor	Motor curent continuu fără perii			
	Putere	500 W			
Parametrii alimentator	Tensiune intrare 110 V / 220 V Tensiune iesire: DC 41.5V-3 A			Tensiune intrare 110 V/220 V Tensiune iesire DC37.4V-3.5 A	
	Valoare nominală baterie încărcată 41.5V Limita superioară baterie încărcată 41.7V			Tensiune minimă 37.4V Tensiune maximă 37.6V	
	Timp încărcare (alimentator)	4 ore (3 A)	3 ore (3 A)	2 ore (3.5 A)	
	* Limită de viteză din fabrică în conformitate cu legislația fiecărei țări Germania 20 km / h; Franța 25 km / h * Pentru țările fără limită de viteză, viteza maximă poate fi atinsă prin activarea funcției sport (P3)				

Specificații		GT
	Nepliat	1132*1075*382mm
	Pliat	1060*324*150mm
	Greutate	11.9 Kg
	Diametru roată	8" / 20 cm
Capability	Sarcină maximă	110 Kg
	Viteză maximă	20-25--30-40 km/h*
	Capacitate urcare rampă	25 grade
	Autonomie (cu bateria încarcată maxim)	max. 50 Km
		Poate varia în funcție de greutatea pasagerului, viteză, gradul de inclinare al drumului, viteza vântului, condițiile de drum, temperatura și alți factori. Autonomia sub 10 grade Celsius scade cu până la 30%
Consum energie	7.7Wh / Km	
Parametrii bateriei	Tip	Baterie Li-ion cu celule Samsung
	Capacitate	36 V; 10.5 Ah
Parametrii motorului	Tip motor	Motor curent continuu fără perii
	Putere	700 W
Parametrii alimentator	Tensiune intrare 110 V / 220 V Tensiune iesire: DC 54.6V-3 A	
	Valoare nominală baterie încărcată 54.6V Limita superioară baterie încărcată 54.6V	
	Timp încărcare (alimentator)	4 - 4.5 ore (3 A)
	* Limită de viteză din fabrică în conformitate cu legislația fiecărei țări Germania 20 km / h; Franța 25 km / h	

# MANUEL UTILISATEUR



TROTTINETTE ELECTRIQUE PORTABLE

## SOMMAIRE

1. INSTRUCTIONS STANDARD	54
2. AVANT UTILISATION/ MESURE DE SECURITE	55
3. CONTENU DE LA BOÎTE	58
4. PIÈCES PRINCIPALES	59
5. INTRODUCTION DANS LES COMPOSANTS DE LA TROTTINETTE	60
6. PLIAGE, DÉPLIAGE ET REGLAGE DU GUIDON	61
7. LE PREMIER TOUR	62
8. OPERATION DE CONDUIT	66
9. AVERTISSEMENTS	68
10. BATTERIE ET CHARGEUR	70
11. NETTOYAHE ET MAINTENANCE	71
12. STOCKAGE ET ENTRETIEN	71
13. DEPANNAGE	72
14. PROTÉGEZ L'ENVIRONNEMENT	72
15. MARQUE COMMERCIALE ET DÉCLARA TION LÉGALE	73
16. SPÉCIFICATIONS TECHNIQUES	74

## MERCI D'AVOIR CHOISI LA TROTTINETTE ÉLECTRIQUE E-TWOW

Merci d'avoir choisi la trottinette électrique E-TWOW (ci-après dénommée "trottinette"). La trottinette est un véhicule de loisir qui vous permet de voyager de manière efficace, amusante, économique et écologique.

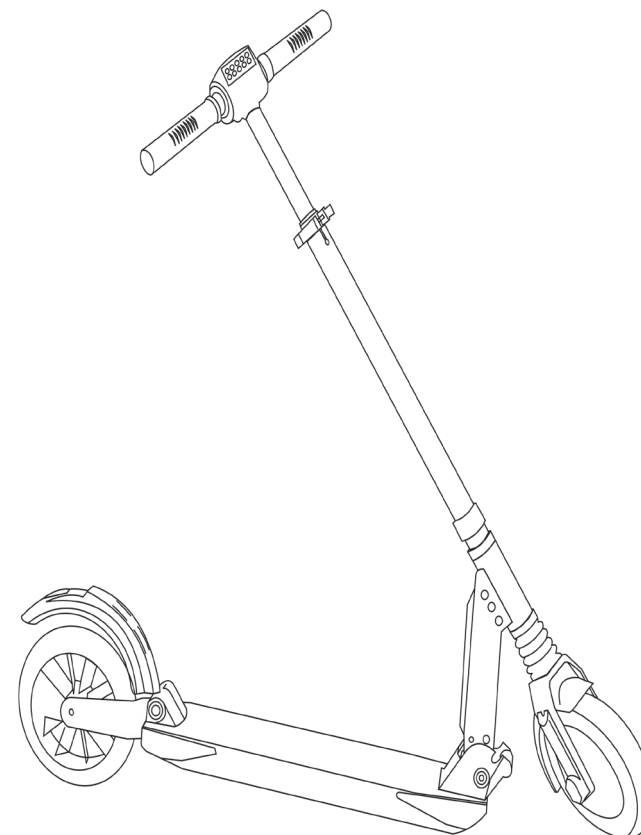

## 1. INSTRUCTIONS STANDARD

La trottinette est un véhicule électrique à 2 roues conçu pour les adultes au-dessus de 18 ans. Elle peut supporter un poids maximum de 110 kg. Pour un fonctionnement en toute sécurité, nous recommandons un poids minimum de 50 kg. La trottinette est vendue entièrement assemblée et est livrée avec le chargeur dédié.

Les instructions de ce manuel sont valables pour toutes les trottinettes E-TWOW. Le manuel est fourni avec une fiche technique séparée dans laquelle vous pouvez trouver les spécifications techniques du modèle de trottinette acheté.

Ce manuel contient des instructions de base pour l'utilisation de la trottinette, mais ne couvre pas toutes les situations hypothétiques d'accident. **LES UTILISATEURS DOIVENT ETRE PRUDENTS POUR PREVENIR ET EVITER LES RISQUES ET LES DANGERS** pouvant être rencontrés lors de l'utilisation de la trottinette. En utilisant la trottinette, vous assumez les risques inhérents à l'utilisation de ce produit.

Avant d'utiliser la trottinette, veuillez lire attentivement toutes les instructions de ce manuel. Portez une attention particulière au chapitre "MESURES DE SÉCURITÉ". Veuillez conserver ce manuel pour référence future.

**UNE MAUVAISE UTILISATION DE LA TROTTINETTE ET LE NON-RESPECT DE CES AVERTISSEMENTS PEUVENT PROVOQUER DES ACCIDENTS GRAVES. UTILISEZ LA TROTTINETTE AVEC PRECAUTION ET MINUTIEUSEMENT POUR UNE UTILISATION EN TOUTE SECURITE. TOUJOURS FAIRE ATTENTION !**

Votre trottinette est accompagnée d'un certificat de garantie au moment de l'achat. Pour obtenir une réparation ou un remplacement dans le cadre de cette garantie, vous devez vous assurer que le détaillant ou la boutique en ligne où la trottinette a été achetée a bien indiqué le lieu et la date d'achat sur le certificat de garantie. Vous devez également inclure une copie du certificat lorsque vous envoyez ou présentez votre trottinette pour réparation ou remplacement. Demandez un certificat de garantie à votre revendeur s'il n'a pas été proposé!

Pour tout problème lié à la garantie, veuillez contacter la société auprès de laquelle vous avez acheté la trottinette ou contactez-nous directement à [service@e-twow.com](mailto:service@e-twow.com).

## 2. AVANT UTILISATION/ MESURE DE SECURITE

Afin de conduire en toute sécurité la trottinette et d'éviter les accidents, les collisions et les pertes de contrôle, veuillez lire attentivement les instructions suivantes. L'utilisation de la trottinette en violation des dispositions de ce manuel est à vos risques et périls et E-TWOW est dégagé de toute responsabilité pour tout dommage causé par une utilisation impropre de la trottinette.

Les avertissements et instructions contenus dans ce manuel sont signalés par des symboles classés comme suit:

 Ce symbole est un avertissement indiquant un danger potentiel pouvant causer des dommages matériels, des blessures légères, des blessures graves ou même la mort.

 Ce symbole indique l'interdiction.

 Ce symbole indique une exigence à respecter.

 Attention!

Se référer aux lois et réglementations locales pour savoir où et comment utiliser légalement la trottinette. Respectez toutes les lois applicables aux véhicules et aux piétons dans votre pays. En l'absence de réglementation, suivez les consignes de sécurité de ce manuel.

E-TWOW n'assume aucune responsabilité pour les dommages, accidents ou litiges résultant du non-respect des lois locales ou des consignes de sécurité de ce manuel.

- Toujours inspecter la trottinette avant de l'utiliser. Une inspection et une maintenance appropriées peuvent réduire les risques d'accident.
- La charge maximale de la trottinette est de 110 kg.
- Portez votre casque de sécurité et d'autres équipements de protection lors de la conduite. Utiliser un casque approprié de vélo avec la mentonnière et qui protège l'arrière de votre tête. Les législations locales peuvent exiger que les conducteurs de deux-roues utilisent un casque et d'autres éléments de protection et de signalisation.
- Lorsque vous conduisez pour la première fois, entraînez-vous dans une vaste zone sans enfants, piétons, animaux de compagnie ou autres véhicules. Veuillez ne conduire dans les zones publiques qu'après avoir appris les techniques d'utilisation.
- Les trottinettes sont commercialisées à une vitesse limitée conformément aux réglementations légales. Toute modification apportée à ces limites par l'utilisateur ou les revendeurs/distributeurs le sera sous sa propre responsabilité. E-TWOW n'assume aucune responsabilité dans ces cas. La vitesse maximale recommandée est de 25 km/h. Pour votre sécurité, veuillez limiter la vitesse à 20 km/h. Essayez d'éviter de l'utiliser pendant la nuit et, si nécessaire, limitez la vitesse à 12 km/h ou moins, allumez le phare et portez un équipement réfléchissant.
- La trottinette ne doit être chargée que dans des températures allant de 0 à 40 degrés Celsius, et il ne devrait être utilisé (déchargé) qu'à des températures allant de -10 à 60 degrés Celsius.

- Ralentissez ou descendez de la trottinette lorsque les conditions routières deviennent inappropriées. Ne conduisez pas la trottinette sur des surfaces glissantes ou gelées.
- Ajustez le guidon de la trottinette en fonction de votre hauteur.
- Pour éviter tout dommage aux pièces électriques de la trottinette, ne la laver avec de l'eau sous pression. (voir le chapitre NETTOYAGE ET MAINTENANCE). Pour votre sécurité et la protection de la trottinette, veuillez ne pas conduire lorsque le temps le permet (pluie ou neige).
- Assurez-vous que la tension indiquée sur l'alimentation est la même que celle de l'alimentation locale. Évitez également de connecter d'autres appareils à la même prise pour éviter toute surchauffe. Cependant, si vous branchez plusieurs fiches d'alimentation dans la prise, assurez-vous que la puissance totale ne dépasse pas la puissance nominale de la prise secteur. Interrompez immédiatement le chargement de la trottinette et débranchez-la de la prise au cas improbable où elle ne fonctionnerait plus correctement.

Exemples d'événements anormaux ou défectueux:

- La fiche et le câble de charge sont devenus anormalement chauds.
- Le câble de charge est endommagé ou il y a une chute de tension.
- Il y a une odeur désagréable.
- Il y a une autre anomalie ou dysfonctionnement.
- Consultez votre lieu d'achat ou votre centre de service pour vérification ou réparation.



### ATTENTION!

La trottinette peut être utilisée par des enfants au-dessus de 10 ans, par des personnes sans expérience ou par des personnes ayant des capacités sensorielles ou mentales réduites, à condition que la vitesse du scooter est limitée à 6 km / h, et qu'elles soient supervisées par un adulte et entraînées à utiliser la trottinette en toute sécurité et à comprendre les risques associés à l'utilisation de la trottinette.

AVERTISSEMENT! Risque d'incendie - Aucune des pièces ne peut être réparée par l'utilisateur. Une intervention non autorisée de l'utilisateur dans le compartiment de la batterie présente un risque d'incendie.



### RESTRICTIONS

- Pour des raisons de sécurité, veuillez ne pas transporter deux adultes en même temps et ne transportez pas d'enfants ni d'animaux domestiques sur la trottinette.
- Ne rouler jamais sur la trottinette les pieds nus ou avec les chaussures ouvertes ou des talons aiguilles
- Ne pas laisser les enfants jouer sur la trottinette
- Le nettoyage et la maintenance de la trottinette seront effectués par l'utilisateur, et les enfants ne seront pas autorisés à nettoyer ou à entretenir la trottinette, sauf s'ils ont plus de 10 ans et ils sont surveillés.
- Ne pas nettoyer la trottinette tant qu'elle est connectée à l'alimentation. Pour votre sécurité et pour ne pas endommager la trottinette, suivez le chapitre "NETTOYAGE ET MAINTENANCE".

- Ne pas utiliser sur les voies de circulation ou assimilées à des voies de circulation, des voies de circulation ou des routes à risque, et ne pas enfreindre les réglementations légales.
- Ne pas faire des actions dangereuses, ni de la conduite avec une seule main. Garder les deux pieds sur la trottinette.
- Ne pas utiliser la trottinette sur des marches d'une hauteur supérieure à 3 cm car cela peut provoquer un renversement causant des blessures et/ou des dommages au conducteur et/ou à la trottinette.
- Ne pas permettre aux bébés et aux enfants jouer avec les emballages en plastique de la trottinette (ils pourraient provoquer la suffocation).
- Ne pas démonter, réparer ou modifier la trottinette. La trottinette ne contient pas de fusibles ni d'ampoules pouvant être remplacés par l'utilisateur. Toute réparation ou modification ne doit être effectuée que par du personnel de service autorisé.
- Ne pas connecter et ne pas débrancher le chargeur avec les mains mouillées.
- Ne pas laisser la trottinette et le chargeur à la portée des enfants de moins de 8 ans.
- Ne pas utiliser la trottinette si vous avez bu de l'alcool.
- Ne pas utiliser votre téléphone portable ou d'autres appareils lors de l'utilisation de la trottinette
- Ne pas modifier la trottinette en utilisant des composants d'autres fabricants, car ils risquent de ne pas être compatibles avec les pièces d'origine. La trottinette a été construite selon les normes E-TWOW. Toute réparation ne sera effectuée qu'avec des pièces originales et approuvées. Toute modification de la trottinette annulera la garantie.
- Ne pas forcer trop sur les pièces pour éviter tout dommage ou déformation.
- N'utilisez pas la trottinette à une altitude supérieure à 2 000 m.

### 3. CONTENU DE LA BOÎTE

Lorsque vous ouvrez le carton, assurez-vous qu'il contient la trottinette entièrement assemblée, ainsi que le chargeur et le manuel de l'utilisateur. Vérifiez que tous les composants sont présents et en bon état. S'il vous manque des composants, contactez votre revendeur ou le centre de service le plus proche. Veuillez conserver la boîte et les matériaux d'emballage au cas où vous en auriez besoin pour transporter votre scooter ultérieurement.

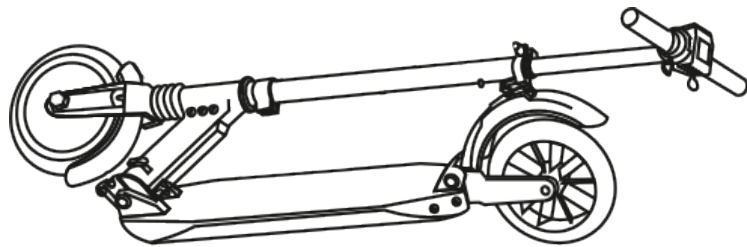

TROTTINETTE

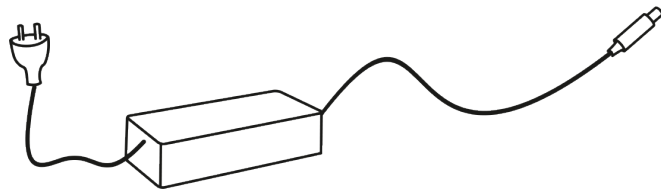

CHARGEUR

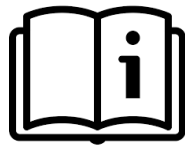

MANUEL UTILISATEUR

### 4. PIÈCES PRINCIPALES

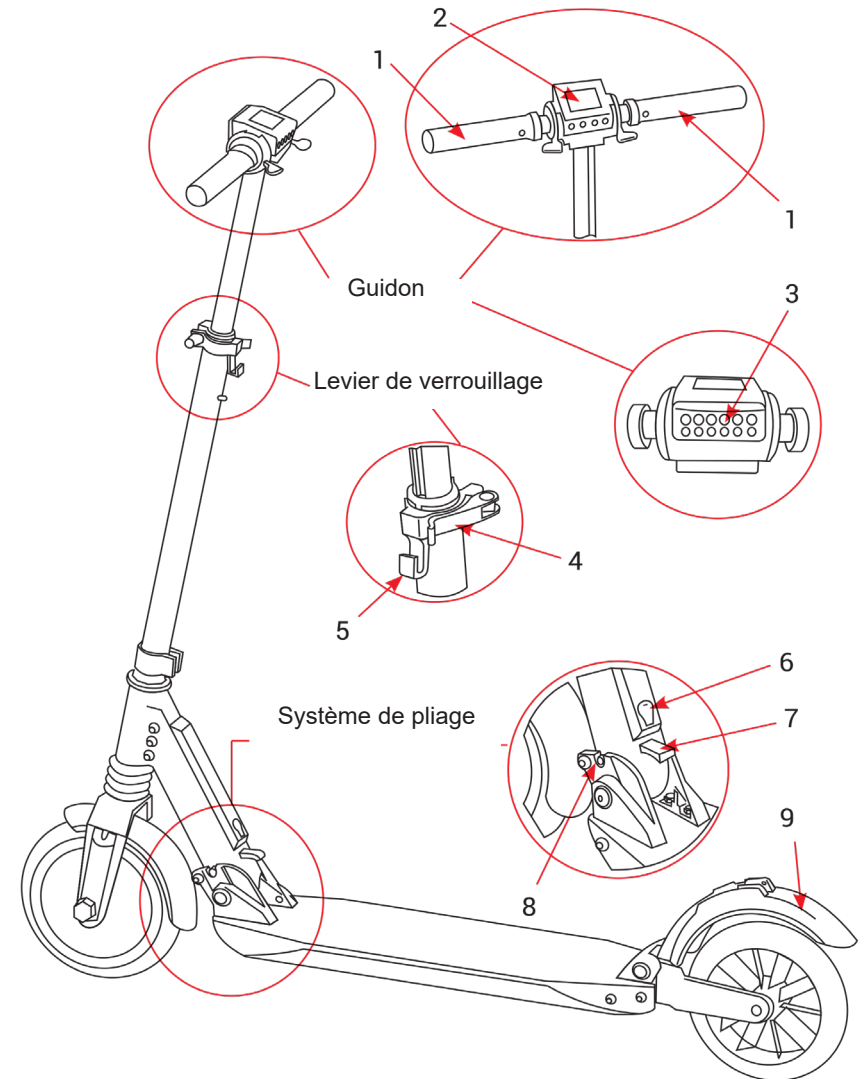

1. Poignées
2. Ecran
3. Phare LED
4. Collier de serrage
5. Crochet de pliage

6. Prise de chargement de batterie
7. Barre pliante
8. Colonne de pliage
9. Freines arrière

## 5. INTRODUCTION DANS LES COMPOSANTS DE LA TROTTELETTE

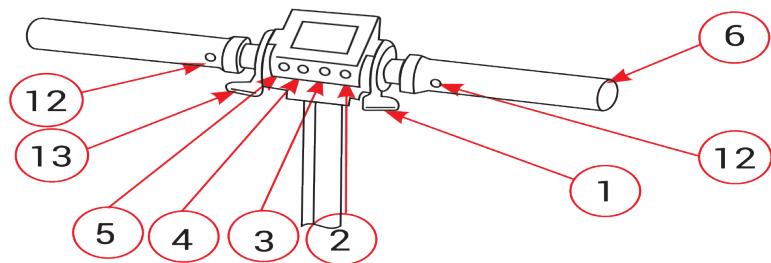

1. Accélérateur
2. Bouton de mise en marche
3. Bouton de réglage
4. Bouton éclairage
5. Klaxon
6. Poignée
7. Logement du contrôleur
8. Barre pliante
9. Garde-boue avant
10. Protection de l'avant de batterie
11. Couvercle de batterie
12. Bouton de pliage du guidon
13. Gâchette de freinage

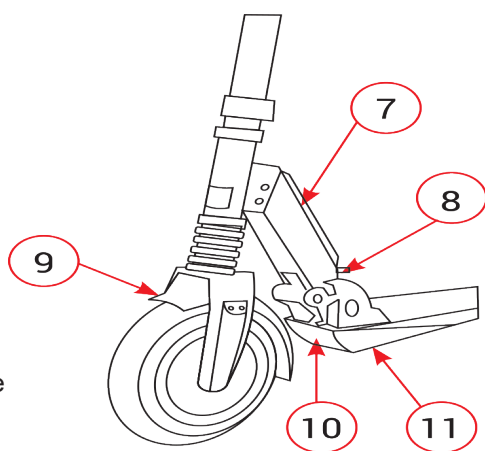

## 6. PLIAGE, DÉPLIAGE ET REGLAGE DU GUIDON

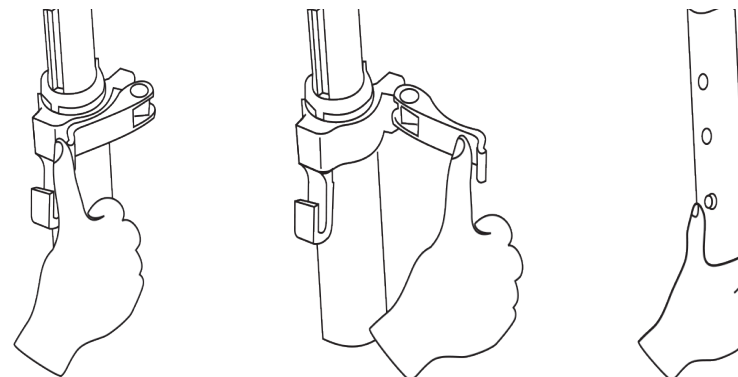

(a) (b) (c)

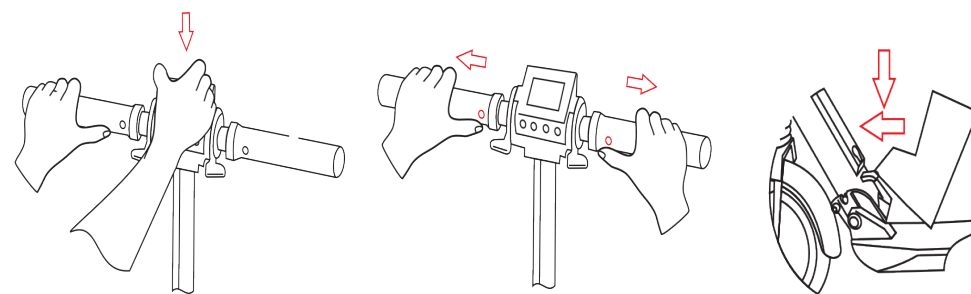

(d) (e) (f)

### Etapes de pliage

- Pour replier la trottinette, commencez par régler la hauteur du guidon au minimum. Pour cette opération, ouvrez le collier de serrage comme indiqué aux figures (a) et (b).
- Appuyez sur le bouton de réglage de la hauteur, figure (c), tout en appuyant sur le guidon comme illustré à la figure (d), puis poussez le collier de serrage en position de serrage.
- Tenez le guidon à deux mains, appuyez sur les boutons indiqués par les pouces du modèle illustré à la figure (e). Tirez les poignées du guidon, la figure (e) et pliez en bas au maximum.
- Poussez le guidon vers l'avant lorsque vous appuyez sur le bouton de pliage dans le sens des flèches des figures (f) et (g).
- Continuez à plier la trottinette électrique jusqu'à ce que le crochet de pliage atteigne l'ouverture située sur le frein arrière, comme indiqué à la figure (h).



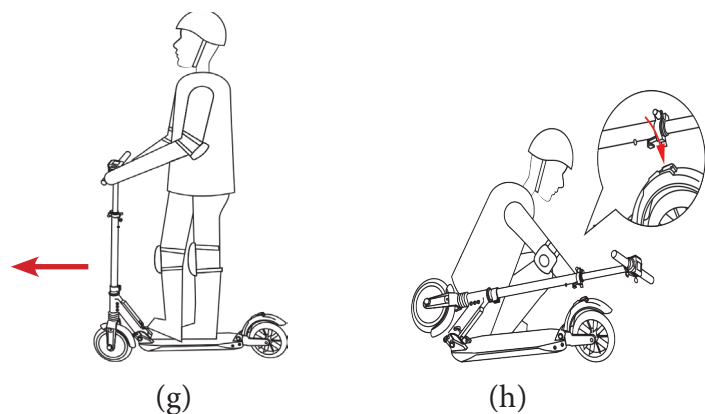

### Etapes de dépliage

- Appuyez sur le frein arrière dans le sens de la flèche sur la figure(h) jusqu'à ce que le crochet de pliage soit relâché. Ensuite, soulevez le guidon jusqu'à ce qu'il atteigne la position normale. Vous devez sentir un claquement lorsque la colonne de blocage est en place.
- Relever les deux guidons jusqu'à ce qu'ils reviennent automatiquement en position de conduite.
- Tirez le collier de blocage comme indiqué aux figures (a) et (b) et relevez le guidon à la bonne hauteur. Appuyez maintenant sur le bouton de la figure (c) et fixez-le dans l'un des trous circulaires de l'axe du guidon, selon vos besoins. Verrouillez le collier de serrage au maximum, puis poussez le levier vers l'intérieur pour fixer le guidon.

## 7. LE PREMIER TOUR

### Marche/Arrêt

Appuyez sur le bouton pendant 3 secondes, et l'affichage s'allume, indiquant que l'alimentation est allumée. Appuyez pendant 3 secondes si vous souhaitez l'éteindre. La trottinette s'arrête automatiquement si vous ne l'utilisez pas pendant 3 minutes.

### Contrôle de vitesse

Appuyez sur la gâchette droite de l'accélérateur avec le pouce de la main droite pour contrôler la vitesse.

### Freins

La trottinette est équipée d'un double système de freinage: le frein électromagnétique de la roue avant et le frein mécanique de la roue arrière. Le frein électromagnétique est actionné par la gâchette située à gauche de l'écran. Le frein mécanique est actionné en appuyant sur le garde-boue arrière.

Si vous avez besoin d'un freinage rapide, il est recommandé d'utiliser le frein mécanique arrière en parallèle avec le frein électromagnétique.

### Klaxon

Lorsque l'alimentation est activée, appuyer sur le bouton du klaxon pour le faire fonctionner.

### Lumières

En mode manuel: si nécessaire appuyer sur le bouton Marche/Arrêt éclairage et il y aura une icône sur l'écran indiquant les lumières allumées (phare LED et le feu arrière). Appuyez de nouveau sur le bouton lorsque vous n'avez plus besoin de l'éclairage.

En mode automatique : la trottinette est équipée d'un capteur de lumière. Le phare et le feu arrière s'allumeront automatiquement si le capteur détecte une faible lumière ambiante. Par exemple: quand il fait temps nuageux et que le mode d'éclairage automatique est allumé, la lumière s'allume. Si la lumière du jour est correcte, le capteur d'éclairage automatique détecte la lumière et les phares s'éteindront après 5 secondes. En mode automatique, le capteur allumera également l'écran.

Si la trottinette est en mode automatique, vous pouvez passer en mode manuel en appuyant sur le bouton marche/arrêt éclairage

Si les phares sont éteints, le feu arrière ne s'allume que lors du freinage.

### Totalisateur kilométrique

Lorsque l'écran est allumé, des informations sur la distance totale parcourue (ODO) et la distance de parcours du jour (TRIP) sont affichées. Vous pouvez naviguer entre les deux modes en appuyant sur le bouton (S). En mode trip, appuyez sur le bouton de réglage (S) pendant 3 secondes pour annuler le parcours du jour.

### Affichage et configuration des fonctions de la trottinette

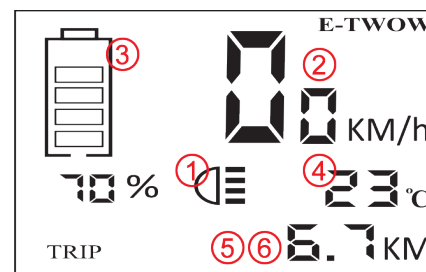

1. Indicateur phare allumé
2. Vitesse
3. Batterie
4. Température
5. Affiche la distance totale ou la distance parcourue
6. Total parcours (ODO) ou total depuis la dernière réinitialisation (TRIP)

Menu pour la configuration de la vitesse  
Pour configurer la vitesse, suivez les étapes suivantes

- Arrêtez la trottinette
- Appuyez la gâchette de frein en bas et maintenir enfoncée pendant cette opération
- Rallumer la trottinette. L'écran va afficher "L1"
- Pour se déplacer dans le menu, appuyez sur le bouton éclairage L1-L2-L3-L4-L5
- Pour mémoriser la sélection, appuyez le bouton S.
- Pour finaliser les réglages, relâchez la gâchette de frein et rallumez la trottinette



- L1 = limite de vitesse à 6 km/h
  - L2 = limite de vitesse à 12 km/h
  - L3 = limite de vitesse à 20 km/h
  - L4 = limite de vitesse à 25 km/h
  - L5 = limite de vitesse à 30 km/h\*
- \*seulement si la législation permet ou seulement sur des pistes spécialement aménagées

Configuration des fonctions de la trottinette  
La trottinette est dotée de 3 fonctions:

Fonction Zero Start - P1- Cette fonction a été introduite pour améliorer la sécurité. Ainsi, une fois activée, la fonction ne permet l'accélération de la trottinette qu'après que la trottinette ait été poussée doucement avec le pied et que la roue soit déjà en mouvement, ce qui permet au accélérateur de ne pas être actionné par erreur. La fonction zero start n'est pas activée par défaut. Elle doit être activée à partir de l'unité de commande centrale.



Fonction de pilote automatique - P2 - Cette fonction vous permet de régler et de maintenir une vitesse constante pour la trottinette sans besoin de maintenir la manette des gaz. La fonction de pilote automatique est activée en appuyant sur l'accélérateur et en maintenant une vitesse constante pendant 5 secondes. L'accélérateur peut ensuite être relâché et la trottinette continuera à fonctionner à la vitesse réglée. Vous pouvez facilement désactiver cette fonction en appuyant de nouveau sur l'accélérateur ou le frein. La fonction de pilote automatique n'est pas activée par défaut. Elle doit être activée à partir de l'unité de commande centrale. La fonction P2 n'est pas disponible pour le trottinette GT

Fonction sport - P3 - (disponible sur certains modèles) Cette fonction élimine la limitation de vitesse réglée en usine, offrant une vitesse et un couple moteur plus élevés. La fonction sport n'est pas activée par défaut. Elle doit être activée à partir de l'unité de commande centrale. La fonction P3 n'est pas disponible pour le trottinette GT

### ⚠ ATTENTION!

Afin d'éviter toute situation dangereuse, nous vous recommandons d'utiliser cette fonction **UNIQUEMENT** pour monter les rampes ou uniquement sur des pistes spécialement aménagées.

Configuration des fonctions

Pour configurer l'une de ces 3 fonctions (P1, P2, P3), suivez les étapes suivantes:

- Allumez la trottinette
- Appuyez et maintenir la gâchette de frein pendant cette opération
- Appuyez le bouton de marche/arrêt. L'écran va afficher "P1". Appuyez le bouton d'éclairage pour se déplacer dans le menu P1-P2-P3
- Chaque fonction a 2 options : ON (marche) et OFF (arrêt). Pour de déplacer entre ON e OFF appuyez le bouton de réglage.
- Pour mémoriser la sélection, relâchez la gâchette de frein.

## 8. OPERATION DE CONDUIT

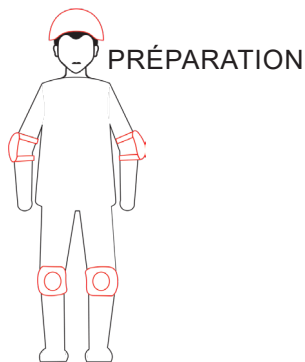

- Mettez votre équipement de protection et choisissez un endroit approprié pour conduire la trottinette (voir chapitre "MESURES DE SÉCURITÉ").
- Déplier la trottinette et réglez le guidon de la trottinette à la bonne hauteur (voir chapitre Pliage, dépliage et réglage du guidon).

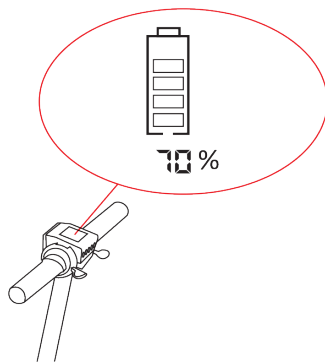

- Appuyez sur le bouton de marche et assurez-vous que la trottinette dispose d'une batterie suffisamment chargée pour l'alimenter en fonction du trajet choisi.

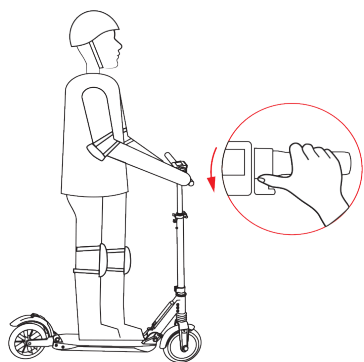

- Placez un pied sur la trottinette et laissez un autre pied sur le sol.
- Appuyez doucement sur la gâchette d'accélérateur avec le pouce droit, la trottinette va immédiatement avancer lentement. Placez le pied qui était sur le sol, sur la trottinette.
- Appuyez sur la gâchette d'accélérateur avec le pouce droit, plus vous appuyez fort, plus vite la trottinette ira.

**⚠ ATTENTION!**

Lorsque vous accélérez brusquement, vous risquez de perdre l'équilibre en raison de l'inertie. Une accélération progressive et une vitesse modérée vous aideront à gérer le scooter avec plus de facilité.

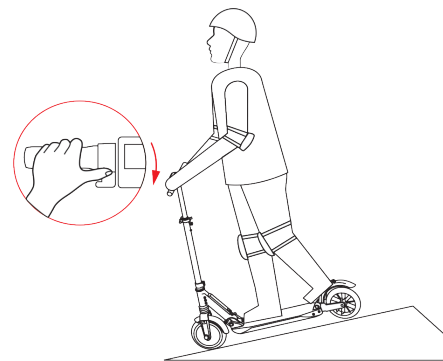

### Instruction de freinage

Contrôle du frein électromagnétique : En appuyant sur la gâchette gauche le frein électromagnétique s'activera. Plus vous appuyez sur la gâchette, plus la force de freinage sera importante. Lors du freinage, le feu arrière s'allume. Si les feux sont déjà allumés, le feu arrière doublera l'intensité de la lumière lorsque vous appuierez sur la gâchette de frein.

Contrôle du frein mécanique arrière : Appuyer avec le pied sur le garde-boue arrière pour activer le frein mécanique arrière.

**⚠ ATTENTION!**

Si vous freinez rapidement, vous risquez des blessures graves car vous perdriez l'adhérence et vous risqueriez de tomber. Essayez de maintenir une vitesse modérée et faites attention aux dangers potentiels.

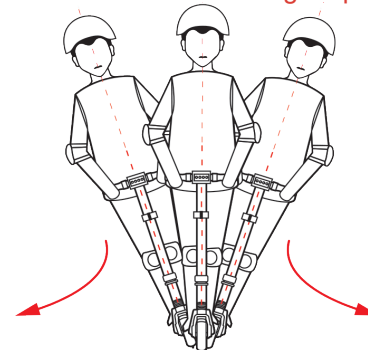

Pour tourner la trottinette, changez le poids du corps et faites tourner doucement le guidon dans la direction souhaitée.

### Limitation de vitesse (5 seuils de vitesse - L1, L2, L3, L4, L5)

Pour activer ou désactiver un seuil de vitesse, voir la section Menu pour la configuration des limites de vitesse du chapitre FONCTIONNEMENT.

Les lois de plusieurs pays imposent une limitation de vitesse. En utilisant cette option, une fois le seuil de vitesse défini, la trottinette ne pourra pas dépasser la vitesse définie.

## 9. AVERTISSEMENTS

⚠ Si vous ne suivez pas les instructions suivantes, vous risquez des blessures graves.



⚠ NE PAS conduire la trottinette sous la pluie et/ou ne la faites pas traverser des plans d'eau d'une profondeur supérieure à 4 cm.

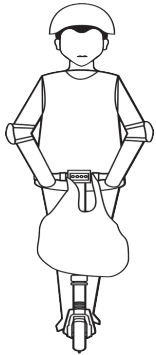

⚠ NE PAS transporter d'objets lourds sur la trottinette.

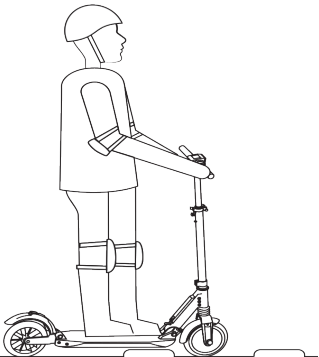

⚠ Ralentissez lorsque vous dépassez des limiteurs de vitesse, des seuils ou tout terrain accidenté.

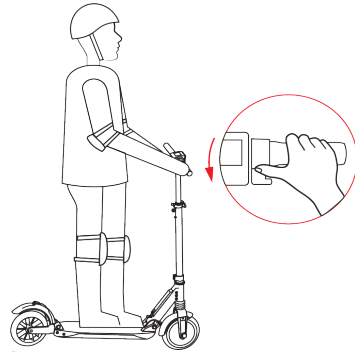

⚠ NE PAS appuyer sur l'accélérateur lorsque vous vous déplacez le long de la trottinette.

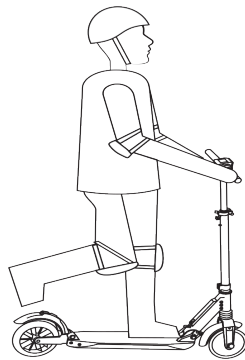

⚠ NE PAS conduire le trot avec un seul pied.

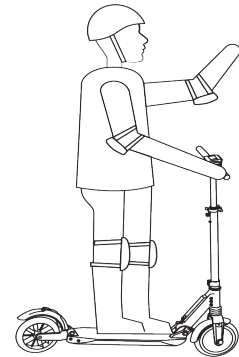

⚠ NE PAS lâcher le guidon.

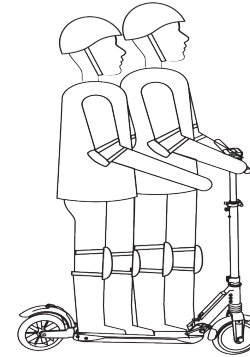

⚠ Les trottinettes sont destinées à un seul utilisateur. NE PAS transporter d'autres adultes, enfants ou animaux domestiques sur la trottinette.

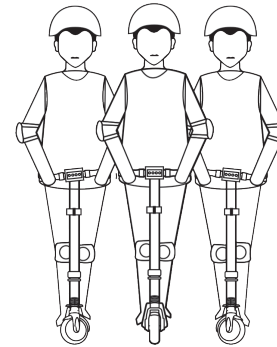
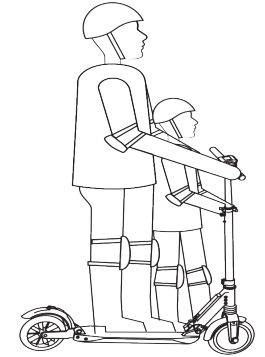

⚠ NE PAS tourner le guidon brusquement lorsque vous conduisez le trot à grande vitesse.

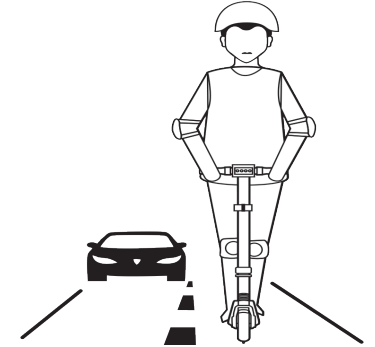

⚠ NE PAS utiliser sur les voies de circulation ou assimilées à des voies de circulation, des routes à risque, et ne pas enfreindre les réglementations légales.

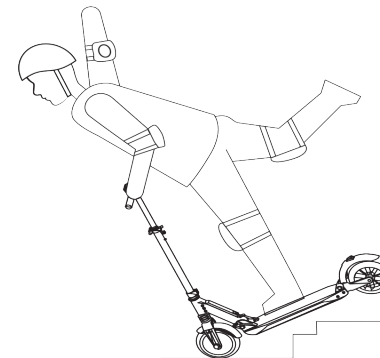

⚠ NE PAS utiliser la trottinette sur des marches d'une hauteur supérieure à 3 cm.

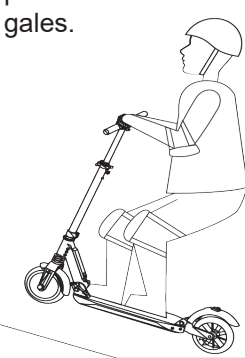

## 10. BATTERIE ET CHARGEUR

Chaque trottinette électrique E-Twow® est équipée d'une batterie spéciale au lithium-polymère et d'un chargeur intelligent spécial. Ces accessoires livrés avec chaque trottinette ont un numéro dédié, n'utilisez pas les chargeurs d'autres marques. Si la batterie ou le chargeur est endommagé en raison de cela, notre société ne sera pas responsable. En outre, chaque modèle possède un type de chargeur différent, comme détaillé ci-dessous. N'utilisez pas le chargeur d'un autre modèle!

### Batterie

Lorsque vous utilisez la trottinette pour la première fois, veuillez recharger complètement la batterie. Une nouvelle batterie neuve nécessite au moins 3 cycles de charge pour devenir pleinement fonctionnelle. Les batteries peuvent être chargées à n'importe quel niveau, mais il est conseillé de les conserver le plus longtemps possible. Évitez de conduire avec une batterie chargée de moins de 50% pour s'assurer qu'il y a de l'énergie pour le voyage de retour.

**⚠ ATTENTION:**  
Pour recharger la batterie, utilisez uniquement le chargeur amovible fourni avec cet appareil.

Pendant les périodes où vous n'utilisez pas la trottinette, veuillez recharger la batterie tous les trois mois pour la conserver dans des conditions de fonctionnement optimales et pour prolonger sa durée de vie. L'immersion à l'eau, la collision et d'autres facteurs anormaux entraîneront des dommages à la batterie, qui ne sont pas couverts par la garantie.

Cet appareil contient des batteries qui ne peuvent être remplacées que par du personnel autorisé.

Avant de mettre la trottinette hors d'usage, la batterie doit être retirée par du personnel autorisé et stockée en toute sécurité, conformément à la réglementation nationale. Lors du retrait de la batterie, l'appareil doit être débranché de l'alimentation électrique.

La trottinette est fournie avec un chargeur dédié qui dispose d'une fonction de protection décharge: lorsque la batterie est chargée à 100%, le chargeur arrête automatiquement la charge. L'immersion à l'eau, la collision et d'autres facteurs anormaux entraîneront des dommages au chargeur, qui ne sont pas couverts par la garantie.

### Comment charger

Connectez d'abord le chargeur à la prise d'alimentation. Ensuite, ouvrez le capot de protection en caoutchouc et placez le connecteur du chargeur dans la prise de charge de la trottinette.

Note : Elle se charge lorsque la lumière du chargeur est rouge et est complètement chargée lorsque la lumière du chargeur devient verte.

Fermez le capot de protection de la prise de charge lorsque vous ne chargez pas la trottinette. Veillez à ne pas utiliser le chargeur en plein air dans des conditions météorologiques défavorables (pluie/neige).

## 11. NETTOYAGE ET MAINTENANCE

### ⚠ ATTENTION!

Assurez-vous que la trottinette est éteinte et n'est pas connectée à l'alimentation électrique et que le capot de la prise de charge est scellé avant d'effectuer toute opération de maintenance.

### Nettoyage

Utilisez un chiffon doux et humide pour effacer le cadre principal. Les saletés difficiles à enlever peuvent être nettoyées avec une brosse douce, puis avec un chiffon doux et humide. Les rayures sur les pièces en plastique peuvent être polies avec du papier abrasif fin.

### ⚠ ATTENTION!

Ne pas laver la trottinette avec de l'alcool, de l'essence, de l'acétone ou d'autres solvants corrosifs/volatils. Ces substances peuvent endommager l'apparence et la structure de la trottinette. Ne pas laver la trottinette avec un jet d'eau ou un autre nettoyeur à haute pression. Ne pas utiliser d'objets tranchants pour nettoyer la trottinette.

### Maintenance de la batterie

La batterie de la trottinette dure au moins 500 cycles de charge et son utilisation normale peut atteindre plus de 1 000 cycles de charge.

## 12. STOCKAGE ET ENTRETIEN

Stocker la trottinette dans un endroit sec, sans humidité, où la température est constante entre 10 et 30 degrés Celsius. Une exposition prolongée aux rayons UV, à la pluie et aux intempéries peut endommager les matériaux de l'enceinte. Conservez-la à l'intérieur lorsqu'elle n'est pas utilisée. L'exposition à des températures extrêmes (à la fois froides et chaudes) réduira la durée de vie de la batterie. Graisser mensuellement avec pulvérisation de graisse à base de silicone les pièces mobiles, voir l'image ci-dessous.

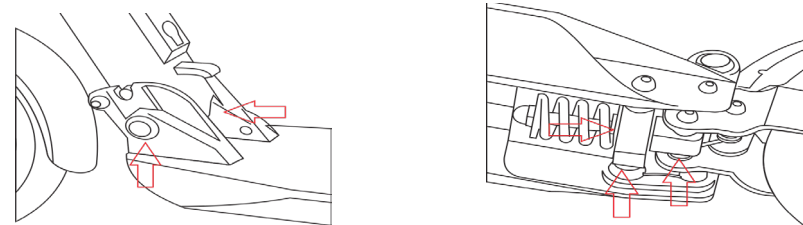

Vérifier la trottinette mensuellement pour vous assurer que les vis ne montrent aucune perte de jeu ou de poids.

Avant chaque utilisation, vous devez vous assurer que les fonctions de sécurité sont en parfait état de fonctionnement, à savoir:

- les essieux avant et arrière sont serrés;
- la colonne de pliage, le bouton de réglage en hauteur et le collier de serrage su guidon sont en position de fonctionnement;
- le frein mécanique arrière, le phare, le feu arrière et le feu de freinage

### 13. DEPANNAGE

#### \*\*\*CODES D'ERREUR

E1 – Protection contre les surintensités - cette erreur apparait avec l'accélération et le moteur ne bouge pas plus de 4 secondes. Cette erreur s'efface après la libération de l'accélération.

E2 - Erreur de communication dans le bloc de contrôle. Cette erreur s'efface lors du démarrage de la communication avec la trottinette. (par exemple accélération ou freinage, selon le cas).

E3 - Erreur de surtension. Cette erreur apparait lorsque la batterie n'est pas en paramètres normaux de fonctionnement (ex. surchauffe en cas d'accélération dans la pente. Cette erreur s'efface lorsque la batterie est remise aux paramètres normaux de fonctionnement. Arrêtez et rallumer la trottinette pour aider la batterie revenir au normal.

E4 - Erreur de communication entre le contrôleur et l'écran. Veuillez envoyer le scooter au service autorisé le plus proche.

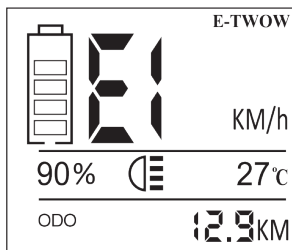

### 14. PROTÉGEZ L'ENVIRONNEMENT

#### Élimination aux déchets de l'emballage

L'emballage utilisé pour protéger la trottinette pendant le transport est totalement recyclable. Pour des informations sur le recyclage, veuillez contacter les autorités locales.

#### Élimination des déchets d'équipements électriques et électroniques

Information pour les utilisateurs sur l'élimination de leurs déchets d'équipements électriques et électroniques (domestiques)

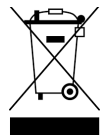

La présence de ce symbole sur les produits, emballages et/ou documents d'accompagnement indique l'interdiction de mélanger des produits électriques et électroniques avec des déchets ménagers ordinaires.

Pour un traitement approprié, pour la récupération et le recyclage des produits usés, veuillez les déposer aux points de collecte spécialement désignés à cet effet, conformément à la législation nationale.

En les déposant correctement, vous contribuerez à économiser des ressources précieuses et à prévenir les éventuels effets négatifs sur la santé humaine et l'environnement. Pour plus d'informations sur la collecte et le recyclage, veuillez contacter les autorités locales. L'élimination incorrecte de ces déchets peut être punie par la législation nationale.

### 15. MARQUE COMMERCIALE ET DÉCLARATION LÉGALE

E-TWOW et l'icône du logo sont des marques déposées. Tous droits réservés. Le scooter E-TWOW est couvert par des brevets pertinents. Pour plus d'informations sur les brevets, visitez le site <https://www.e-twow.com>.

Nous avons essayé d'inclure des descriptions et des instructions pour toutes les fonctions du scooter au moment de l'impression. Toutefois, votre scooter peut différer légèrement du modèle illustré dans ce document. Notez qu'il y a plusieurs modèles d'E-TWOW avec différentes fonctions et certaines des caractéristiques mentionnées ici peuvent ne pas s'appliquer à votre scooter. Le fabricant se réserve le droit de modifier la conception et la fonctionnalité du scooter, ainsi que la documentation, sans préavis.

## 16. SPÉCIFICATIONS TECHNIQUES

		BOOSTER V	BOOSTER PLUS S	BOOSTER PLUS	
Caractéristiques	Taille dépliée	1020*1160*380 mm			
	Taille pliée	970*330*145 mm			
	Poids	11.3 Kg	11.1 Kg	10.8 Kg	
	Diamètre de la roue	8" / 20 cm			
	Charge maximale	110 Kg			
Capacité	Vitesse maximale	20-25--30-36 km/h*		20-25--30-32 km/h*	
	Franchissement	25		25 degrés	
	Autonomie (avec batterie complètement chargée)	max. 40 Km	max. 35 Km	max. 30 Km	
		Peut varier en fonction du poids du passager, de la vitesse, du degré de la pente, de la vitesse du vent, des conditions de la route, de la température et d'autres facteurs. L'autonomie en dessous de 10 degrés Celsius diminue jusqu'à 30%			
	Consommation d'énergie	6.15Wh - 7.7Wh / Km		7.5Wh / Km	
Paramètres de la batterie	Type	Batterie li-ion avec des cellules Samsung		Batterie Lithium Polymer	
	Capacité	36 V; 10.5 Ah	36 V; 8.7 Ah	33 V; 6.5 Ah	
Paramètres moteur	Type de moteur	Brushless DC			
	Max. Puissance	500 W			
Paramètres du chargeur	Tension d'entrée 110 V / 220 V Tension de sortie: DC 41.5V-3 A		Tension d'entrée 110 V / 220 V Tension de sortie: DC 37.4V-3.5 A		
	Charge fin tension 41.5V Limite supérieure de tension de charge 41.7V		Charge fin tension 37.4V Limite supérieure de tension de charge 37.6V		
	Temps de charge (chargeur)	4 hr (3 A)	3 hr (3 A)	2 hr (3.5 A)	
	* Vitesse limite d'usine selon la législation de chaque pays Allemagne 20 km / h; France 25 km / h				
	* Pour les pays sans limite de vitesse, la vitesse maximale peut être atteinte en activant la fonction sport (P3)				

		GT
Caractéristiques	Taille dépliée	1132*1075*382mm
	Taille pliée	1060*324*150mm
	Poids	11.9 Kg
	Diamètre de la roue	8" / 20 cm
	Charge maximale	110 Kg
Capacité	Vitesse maximale	40 km/h*
	Franchissement	25 degree slope max. 50 Km
	Autonomie (avec batterie complètement chargée)	Peut varier en fonction du poids du passager, de la vitesse, du degré de la pente, de la vitesse du vent, des conditions de la route, de la température et d'autres facteurs. L'autonomie en dessous de 10 degrés Celsius diminue jusqu'à 30%
	Consommation d'énergie	7.7Wh / Km
	Paramètres de la batterie	Type
Capacité		48 V; 10.5 Ah
Paramètres moteur	Type de moteur	Brushless DC
	Max. Puissance	700 W
Paramètres du chargeur	Tension d'entrée 110 V / 220 V Tension de sortie:DC 54.6V-3 A	
	Charge fin tension 54.6V Limite supérieure de tension de charge 54.6V	
	Temps de charge (chargeur)	4 - 4.5 hr (3 A)
	* Vitesse limite d'usine selon la législation de chaque pays Allemagne 20 km / h; France 25 km / h	

# BEDIENUNGSANLEITUNG

## INHALTSVERZEICHNIS

1. STANDARDINFORMATIONEN	79
2. VOR DER ERSTEN FAHRT / SICHERHEITSMASSNAHMEN	80
3. INHALT DER BOX	83
4. HAUPTTEILLE	84
5. EINFÜHRUNG ÜBER DIE BAUTEILE DES ELEKTOROLLERS	85
6. AUS- UND EINKLAPPEN UND NACHSTELLEN DES LENKERS	86
7. BETRIEBSANWEISUNGEN	87
8. FAHRBETRIEB	91
9. WARNUNGEN	93
10. AKKU UND LADEGERÄT	95
11. REINIGUNG UND INSTANDHALTUNG	96
12. LAGERUNG UND PFLEGE	96
14. SCHÜTZE DIE UMWELT	97
15. WARENZEICHEN UND RECHTLICHE ERKLÄRUNG	98
16. TECHNISCHE DATEN	99



**TRAGBARER ELEKTOROLLER**



## WIR BEDANKEN UNS FÜR DIE AUSWAHL DES ELEKTOROLLERS E-TWOW

Vielen Dank dass Sie für den tragbaren Elektroroller E-TWOW entschieden haben(im folgenden genannt „Elektroroller“). Der Roller ist ein Freizeitgerät, dass Ihnen erlaubt, effizient, kostengünstig und ökologisch zu fahren.

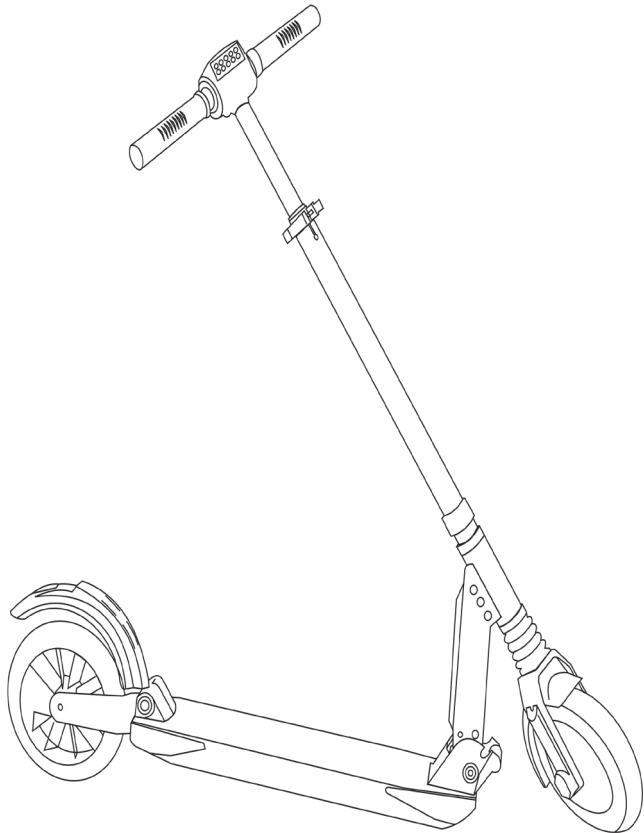

## 1. STANDARDINFORMATIONEN

Der Elektroroller ist ein 2-rädriges-Fahrzeug für Personen über 18 Jahre. Maximale Traglast 110 kg. Für einen sicheren Betrieb empfehlen wir ein Mindestgewicht von 50 kg. Der Elektroroller wird vollständig montiert, zusammen mit dem entsprechenden Ladegerät, verkauft.

Die hierstehenden Anweisungen gelten für alle E-TWOW Elektroroller. Der Bedienungsanleitung ist ein getrenntes Datenblatt beigefügt, das die technischen Informationen des gekauften Rollers umfasst.

Das Fahren des Elektroollers beinhaltet das Risiko der Beschädigung des Rollers. Weiterhin besteht die Gefahr von Verletzungen oder tödlichen Verletzungen, vor allem, wenn das Fahrzeug unsachgemäß benutzt wird.

Lesen Sie sorgfältig alle Anweisungen aus dieser Bedienungsanleitung Vor der Benutzung dieses Elektrorollers durch. Bitte achten Sie ganz besonders auf das Kapitel „SICHERHEITSMASSNAHMEN“. Bewahren Sie das Handbuch für die zukünftige Einsichtnahme auf.

**UNSACHGEMÄSSE VERWENDUNG DES PRODUKTES UND NICHT-EINHALTUNG DIESER WARNUNGEN KÖNNEN ZU SCHWEREN VERLETZUNGEN FÜHREN. VERWENDEN SIE DEN ELEKTOROLLER MIT ANGEMESSENER UND BEGRÜNDETER AUFMERKSAMKEIT FÜR EINEN SICHEREN BETRIEB. SEIEN SIE IMMER VORSICHTIG**

Ihr Elektroroller wurde zum Zeitpunkt des Kaufs mit einem Garantieschein geliefert. Um im Rahmen dieser Garantie eine Reparatur oder einen Ersatz zu erhalten, müssen Sie sicherstellen, dass der Händler oder Online-Shop, in dem der Elektroroller gekauft wurde, den Ort und das Kaufdatum auf dem Garantiezertifikat angegeben hat. Sie müssen auch eine Kopie des Zertifikats beifügen, wenn Sie Ihren Elektroroller zur Reparatur oder zum Austausch einsenden oder vorlegen. Fordern Sie bei Ihrem Händler ein Garantiezertifikat an, falls eines nicht angeboten wurde! Bei Fragen zur Gewährleistung wenden Sie sich bitte an das Unternehmen, bei dem Sie den Elektroroller gekauft haben, oder wenden Sie sich direkt an [service@e-twow.com](mailto:service@e-twow.com).

## 2. VOR DER ERSTEN FAHRT / SICHERHEITSMASSNAHMEN

Bitte lesen Sie folgenden Anweisungen sorgfältig durch, um den Roller sicher zu lenken und um Unfälle, Kollisionen oder Verlust der Kontrolle zu vermeiden. Die Benutzung des Rollers unter Verletzung der in dieser Betriebsanleitung vorgeschriebenen Bestimmungen erfolgt auf eigene Gefahr. E-TWOW übernimmt keine Haftung für die entstandenen Schäden Schaden entstanden wegen unsachgemäßer Nutzung des Elektrorollers.

Die in dieser Betriebsanleitung angegebenen Warnungen und Sicherheitshinweise sind mit einem Gefahrensymbol gekennzeichnet, also:

 Dieses Symbol weist auf mögliche Gefahren hin, wie die Warenbeschädigung, der potentiellen Gefahr von Körperverletzungen, schwerer oder tödlicher Verletzungen.

 Dieses Symbol weist auf Verbot hin.

 Dieses Symbol weist auf einzuhaltenen Anforderungen hin.



Überprüfen Sie die lokalen Gesetze und Vorschriften, um zu sehen, wo und wie Sie den Elektroroller gesetzlich verwenden können. Befolgen Sie alle Gesetze Ihres Landes für Fahrzeuge und Fußgänger. In Bereichen, in denen keine Vorschriften gelten, wo keine Vorschriften gibt, befolgen Sie die Sicherheitshinweise dieses Handbuchs. E-TWOW haftet nicht für mögliche In Bereichen, in denen keine Vorschriften gelten, wo keine Vorschriften gibt, befolgen Sie die Sicherheitshinweise dieses Handbuchs.

- Überprüfen Sie grundsätzlich den Elektroroller immer vor dem Einsatz. Inspektion und ordnungsgemäße Wartung können die Verletzungsgefahr reduzieren.

- Höchstlast des Elektrorollers beträgt 110 Kg.

- Bitte tragen Sie immer geeignete Schutzausrüstung inklusive eines zugelassenen Sturzhelmes, wenn sie den Elektroroller fahren. Lokale Gesetze können Fahrer von zweirädrigen Verpflichten verpflichten, einen Helm und andere Schutzausrüstung zu tragen.

- Fahren Sie den Elektroroller zum ersten Mal, üben sie in einem Weitläufigen Gelände Bereich, wo keine Kinder, Fußgänger, Heimtiere oder andere Fahrzeuge gibt.

- Die Elektroroller wurden mit begrenzter Geschwindigkeit, laut den geltenden Vorschriften, auf den Markt gebracht. Etwaige Änderung dieser Geschwindigkeitsbegrenzungen durch den Benutzer oder Wiederverkäufer/Händler erfolgt auf eigene Gefahr, E-TWOW übernimmt keine Haftung für solche Fälle. Die empfohlene Höchstgeschwindigkeit beträgt 25 km/h. Zu Ihrer eigenen Sicherheit bitte Geschwindigkeit auf 20 km/h begrenzen. Versuchen Sie den Einsatz bei Nacht zu vermeiden und, falls erforderlich, begrenzen Sie die Geschwindigkeit auf 12 km/h oder weniger und schalten Sie die Scheinwerfer ein.

- Der Elektroroller sollte nur bei Temperaturen von 0 bis 40 Grad Celsius geladen werden und nur bei Temperaturen von -10 bis 60 Grad Celsius verwendet

- (entladen) werden.
- Fahren Sie mit geringer Geschwindigkeit oder halten Sie den Elektroroller an Sie oder steigen Sie den Elektroroller, wenn Straßenverhältnisse ungeeignet sind.. Fahren Sie den Elektroroller nicht auf rutschigem Untergrund oder bei Eisglätte.
- Passen Sie die Lenkerhöhe Ihrer Körpergröße an.
- Um Schäden an elektrischen Teilen des Fahrzeugs zu verhindern, fahren Sie niemals durch Bereiche mit Wasser von mehr als 4cm Tiefe und reinigen Sie den Roller nicht mit Wasserdruck(Siehe Kapitel PFLEGE UND WARTUNG).
- Zu Ihrer Sicherheit und zum Schutz des Elektrorollers, fahren Sie es bitte nicht bei schlechten Wetterbedingungen, wie z. B. Regen oder Schnee. .
- Stellen Sie sich sicher, dass die auf Ladegerät angegebene Spannung mit der Spannung der örtlichen Ladequelle übereinstimmt. Außerdem, vermeiden Sie den Anschluss anderer Vorrichtungen in derselben Haussteckdose um der elektrischen Überhitzung vorzubeugen. Wenn Sie dennoch mehrere Stecker an der Ladesteckdose anschließen, stellen Sie sich sicher, dass die Gesamtleistung die Nennleistung der Haussteckdose nicht überschreitet. Trennen Sie unverzüglich die Ladung des Elektrorollers und schalten Sie es von der Steckdose aus, wenn es nicht angemessen lädt.

Beispiele von abweichenden Ereignissen oder Fehlern beim Ladevorgang

- Dosenstecker und Ladekabel sind anormal warm.
- Der Ladekabel ist beschädigt oder es gibt einen Spannungseinbruch.
- Schlechter Geruch.
- Sonstige Störung oder Fehler.
- Treten Sie mit dem Händler oder Servicepunkt zur Prüfung oder Instandsetzung. in Verbindung

### **WARNUNG!**

Der Elektroroller darf von Kindern im Alter von über 10 Jahren, unerfahrenen Anwendern oder behinderten Personen nur unter Aufsicht eines Erwachsenen und nach einer Unterweisung zum sicheren Fahren und der mit der Benutzung des Elektrorollers verbundenen Gefahren verwendet werden.

 **WARNUNG!** Brandgefahr - Keine vom Benutzer zu wartenden Teile: Durch unbefugte Eingriffe des Benutzers in das Batteriefach besteht Brandgefahr.

### **BESCHRÄNKUNGEN**

- Bitte fahren Sie niemals gleichzeitig mit zwei Erwachsenen, Kindern oder Tieren auf dem Elektroroller.
- Fahren Sie den Elektroroller nie barfuß, mit offenen Schuhen oder Schuhen mit hohen Absätzen.
- Kinder dürfen mit dem Elektroroller nicht spielen.
- Die Reinigung und Wartung des Elektrorollers erfolgt durch den Benutzer und sie sollten niemals von unbeaufsichtigten Kindern durchgeführt werden
- Reinigen Sie den Elektroroller nicht, wenn es an dem Ladegerät angeschlossen ist. Für Ihre Sicherheit und zum Vermeiden der Beschädigung des Elektrorollers, folgen Sie die Anweisungen in dem Kapitel „PFLEGE UND WARTUNG“.

- Fahren Sie nicht den Elektroroller auf unsicheren Wegen oder Straßen und verstoßen Sie nicht die örtlichen Vorschriften
- Machen Sie keine gefährliche Bewegung während Fahren und fahren Sie nicht mit einer Hand. Halten Sie Ihre Füße auf die Plattform des Rollers.
- Elektroroller auf Treppen oder unebenen Flächen mit über 3 cm Höhenunterschied wegen der Sturzgefahr nicht benutzen. Es kann beim Sturz zu Kopfverletzungen und Beschädigungen am Elektroroller kommen.
- Babys und Kinder dürfen mit Kunststoffverpackungen des Elektrorollers nicht spielen (Erstickungsgefahr).
- Den Elektroroller nicht auseinanderbauen, instandsetzen oder ändern. Der Elektroroller enthält keine Sicherungen oder Glühlampen, die vom Benutzer ausgetauscht werden können. Alle Reparaturen oder Änderungen dürfen nur durch eine zugelassene Werkstatt erfolgen.
- Den Elektroroller nicht mit nassen Händen zum Laden an das Stromnetz anschließen oder trennen.
- Den Elektroroller und das Ladegerät niemals in die Hände von Kindern unter 10 Jahren lassen.
- Fahren Sie den E-TWOW Elektroroller nicht, wenn Sie Alkohol getrunken haben.
- Handy oder sonstige Geräte während Fahren des Elektrorollers nicht verwenden.
- Den Elektroroller niemals mit Bauteilen von anderen Herstellern ändern, diese können mit originalen Bauteilen nicht kompatibel sein. Der Elektroroller wurde gemäß den E-TWOW Standards gebaut. Jede Instandsetzung erfolgt nur mit originalen und genehmigten Ersatzteilen. Alle Änderungen zum Elektroroller führt zum Erlöschen der Garantie.
- Keine übermäßige Kraft auf Bauteilen ausüben, um mögliche Beschädigung oder Verformung zu vermeiden.
- Verwenden Sie den Elektroroller nicht in Höhen über 2000 m über dem Meeresspiegel.

### 3. INHALT DER BOX

Vergewissern Sie sich beim Öffnen der Box, dass sich der vollständig montierte Elektroroller zusammen mit dem Ladegerät und der Bedienungsanleitung darin befindet. Überprüfen Sie, ob alle Komponenten vorhanden und in gutem Zustand sind. Wenn Sie Komponenten vermissen, wenden Sie sich an Ihren Händler oder an Ihr nächstgelegenes Servicecenter. Bewahren Sie den Karton und das Verpackungsmaterial für den Fall auf, dass Sie Ihren Roller in Zukunft transportieren möchten.

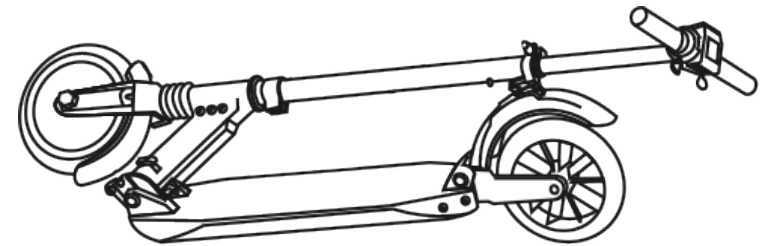

ELEKTOROLLER

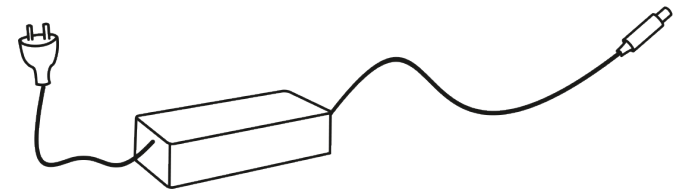

LADEGERÄT



BEDIENUNGSANLEITUNG

#### 4. HAUPTTEILLE

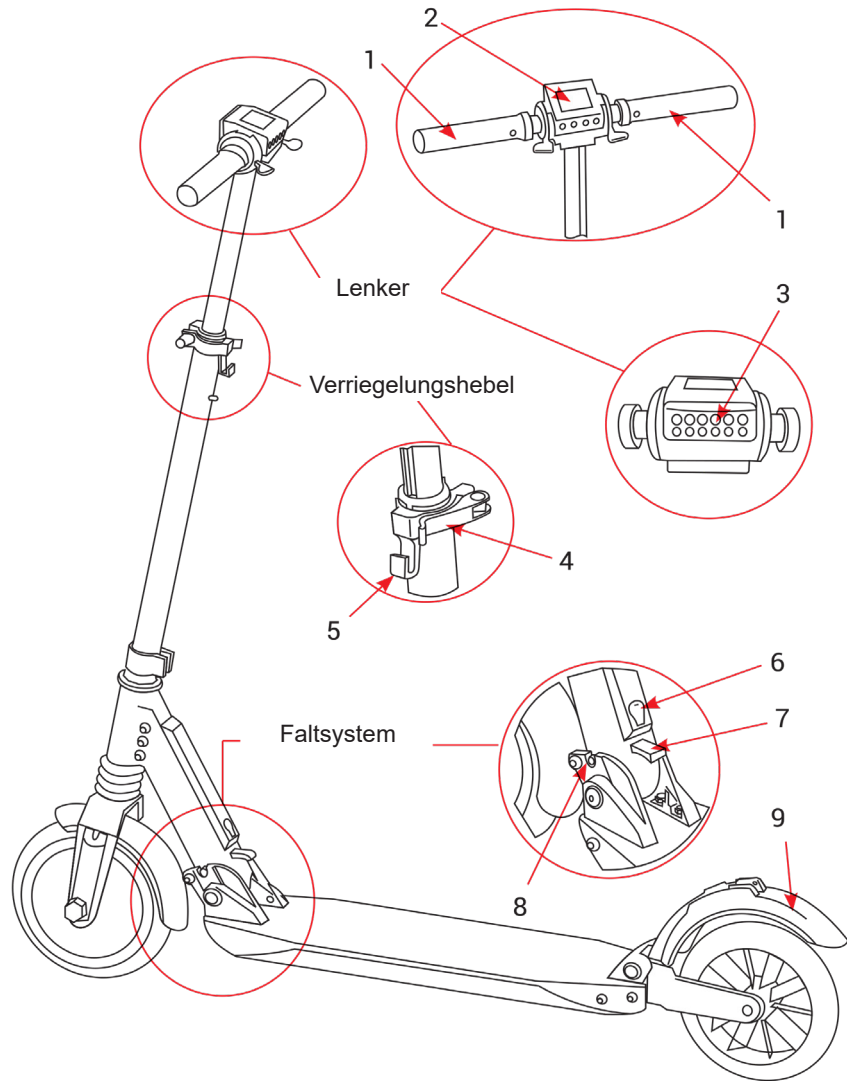

- 1. Griff
- 2. Bildschirm Display
- 3. LED-Scheinwerfer
- 4. Verriegelungshebel
- 5. Falthaken

- 6. Batterie-Ladestecker
- 7. Entriegelungshebel
- 8. Faltriegel
- 9. Bremse hinten

#### 5. EINFÜHRUNG ÜBER DIE BAUTEILE DES ELEKTOROLLERS

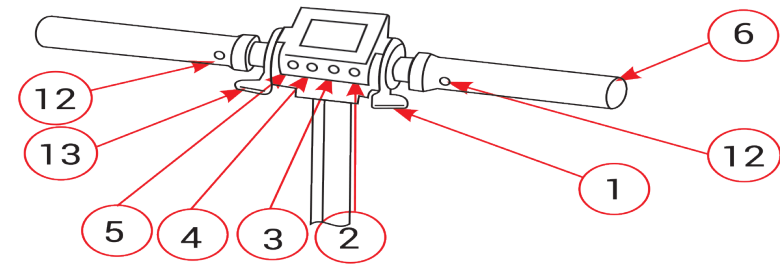

- 1. Gashebel
- 2. Start/Stop Knopf
- 3. Einstellknopf
- 4. Beleuchtung: Ein- und Ausschalter
- 5. Signalhorn

- 6. Handgriff
- 7. Vierkantrohr
- 8. Klapphebel

- 9. Frontschutz Akku
- 10. Schutzabdeckung

- 11. Entriegelungsknopf zum Klappen des Lenkers

- 12. Hebel elektromagnetische Bremse

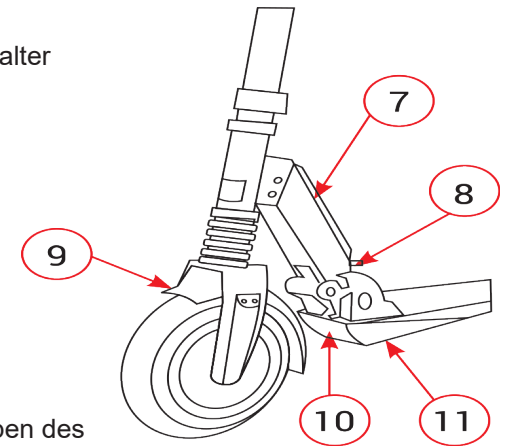

## 6. AUS- UND EINKLAPPEN UND NACHSTELLEN DES LENKERS

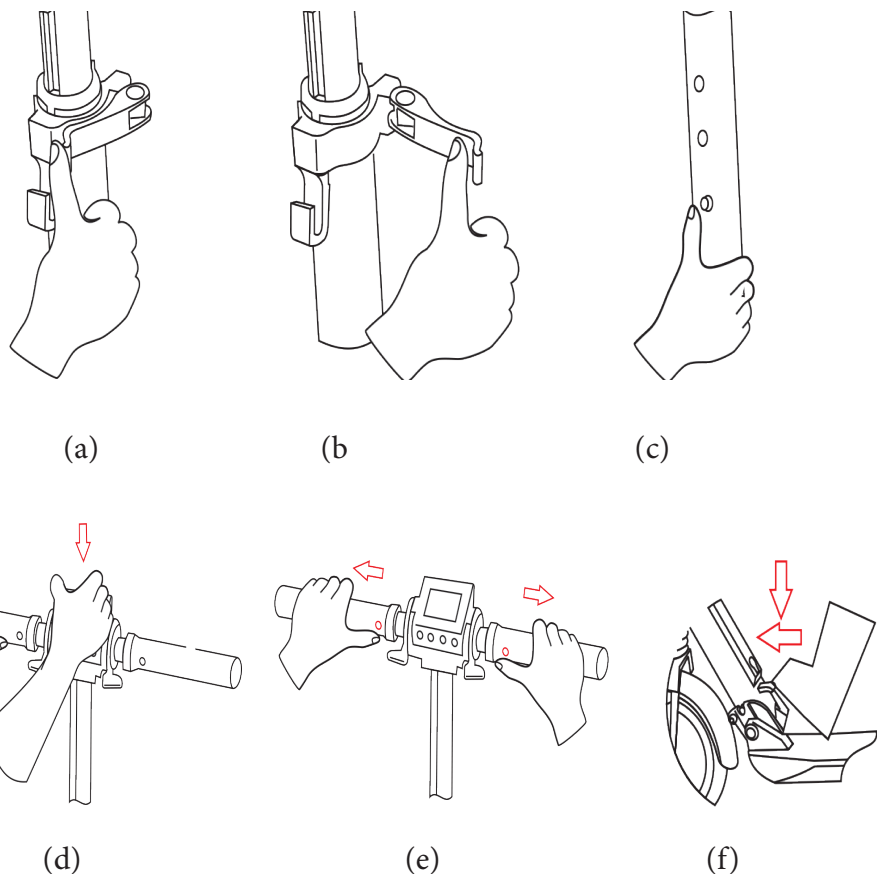

Schritte zum Einklappen des Rollers:

- Um den Elektroroller zu falten, beginnen Sie mit der Einstellung der Höhe des Lenkers zu Minimum. Öffnen Sie der Verriegelungshebel wie in den Bildern (a) und (b).
- Drücken Sie die Taste zur Höhenregelung wie im Bild (c), und drücken gleichzeitig den Lenker, wie im Bild (d) bis der Verriegelungshebel einrastet
- Halten Sie den Lenker mit beiden Händen, drücken Sie die von Fingern des Modells im Bild (e) hingewiesenen Tasten. Ziehen Sie die Handgriffe des Lenkers, Figur (e) und klappen Sie sie nach unten an die Lenkstange
- Drücken Sie den Lenker nach vorne, in der Richtung der Pfeile wie in Bild (f) und (g) wenn Sie den Falthebel drücken, i.
- Legen Sie und den Lenker in Richtung Hinterrad und verriegeln den Falthaken in die Öffnung auf dem hinteren Radschutz Bild (h).

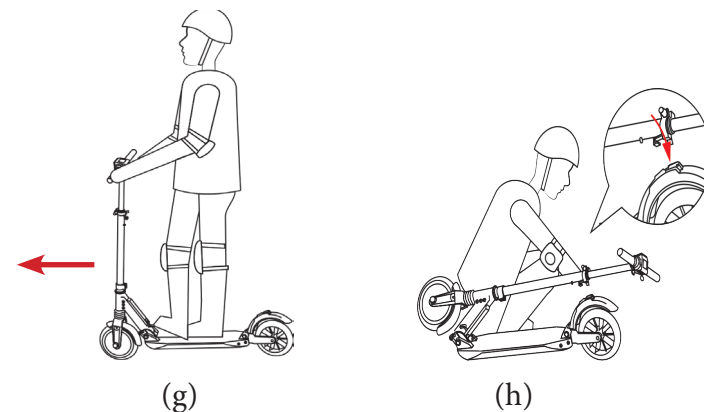

Schritte zum Ausklappen des Rollers

- Drücken Sie die Hinterradbremse in der Richtung des Pfeils Bild (h), bis zur Freigabe des Falthakens in der Öffnung an der hinteren Bremse. Dann heben Sie den Lenker an bis die Arbeitsposition erreicht und die Verriegelung hörbar mit einem Klick einrastet.
- Heben Sie die beiden Griffe des Lenkers, bis sie automatisch in die Arbeitsposition zurückkehren.
- Ziehen Sie den Verriegelungshebel wie in den Bildern (a) und (b) und heben Sie den Lenker in der gewünschten Höhe. Drücken Sie nun die Taste im Bild (c) und sichern Sie den Lenker in der gewünschten Höhe Ziehen Sie die Mutter des Verriegelungshebels bis zu einem Maximum und dannach drücken Sie den Hebel nach innen, um den Lenker zu sichern.

## 7. BETRIEBSANWEISUNGEN

Start/Stop

Drücken Sie zum Einschalten den Knopf für 3 Sek. bis das Display leuchtet . Drücken Sie für 3 Sekunden, wenn Sie es ausschalten wollen. Das Display schaltet nach 3 Minuten automatisch ab, wenn der Roller nicht bewegt wird.

Geschwindigkeitsregelung

Drücken Sie den Gashebel mit dem Daumen der rechten Hand, um die Geschwindigkeit zu steuern.

Bremssystem

Der Elektroroller ist mit einer Zweikreis-Bremsanlage ausgerüstet: Elektromagnetische Bremsung Vorderrad und Mechanische Bremsung Hinterrad. Elektromagnetische Bremsung wird durch den Hebel links der Anzeige eingeschaltet. Die mechanische Bremsung wird durch Druck mit dem Fuß auf den hinteren Radschutz Heckflügel betätigt

Für eine Notbremsung empfehlen wir das gleichzeitige Betätigen der mechanischen

und der elektromagnetischen Bremse.

#### Signalhorn

Bei eingeschaltetem Roller ertönt das Signalhorn beim Betätigen der Horn Taste

#### Beleuchtung

Im manuellen Modus: Drücken Sie den Leuchte Start/Stop Knopf, wenn nötig. Das Display wird zeigen, dass das Licht eingeschaltet ist (LED-Scheinwerfer und Rücklicht hinten). Zum Ausschalten der Beleuchtung drücken Sie die Taste erneut, n

Im Automatikmodus: Der Elektroroller ist mit einem Lichtsensor ausgestattet. Das Licht wird automatisch aufleuchten (automatisch), wenn der Sensor schwaches Umgebungslicht erkennt. Zum Beispiel: wenn das Wetter trüb ist und Automatikmodus eingeschaltet ist, schaltet sich das Licht an. Bei hellem Tageslicht schaltet der Sensor die Scheinwerfer nach 5 Sekunden aus. Im Automatikmodus wird das Display auch durch den Sensor beleuchtet.

Wenn der Elektroroller im Automatikmodus läuft, können Sie in dem manuellen Modus wechseln, indem Sie den Leuchte Start/Stop Knopf drücken.

Im Falle, dass Sie die Leuchte ausschalten, schaltet die hintere Lampe nur bei Bremsung an.

#### Anzeige des Kilometerstandes

Wenn der Bildschirm eingeschaltet ist, werden Informationen über Gesamtstrecke (ODO) und Reisen (Trip) angezeigt.

Sie können die 2 Einstellungen ändern, indem Sie die Taste (S) Einstellungen drücken. Im Reise-/Tripmodus, drücken Sie die Taste (S) Einstellungen für 3 Sekunden und der Reisekilometerstand wird gelöscht.

#### Anzeige und Einstellen der Funktionen des Elektrorollers

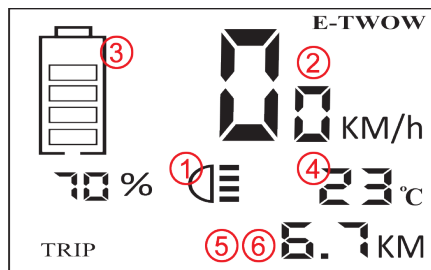

1. Anzeige für die eingeschaltete Beleuchtung
2. Geschwindigkeit
3. Batteriekapazität
4. Temperatur
5. Zeigt die gesamte Strecke oder Reise
6. Gesamtweg (ODO) oder Gesamtweg nach dem letzten Reset (TRIP)

#### Einstellungsmenü zur Geschwindigkeitsbegrenzung

Um die Funktion Geschwindigkeitsbegrenzung zu aktivieren befolgen Sie die unteren Schritte:

- Schalten Sie den Elektroroller aus
- Halten Sie den elektromagnetischen Bremshebel mit dem linken Daumen gedrückt. Halten Sie es
- während des gesamten Vorgangs gedrückt
- Schalten Sie den Elektroroller ein. Das Display möchte die Option L1 anzeigen.
- Um die gewünschte Geschwindigkeitsgrenze einzustellen, drücken Sie die Beleuchtungstaste um nacheinander zu den Optionen L1-L2 -L3 -L4-L5 zu navigieren
- Um die gewünschte Option einzustellen, drücken Sie die Taste (S)
- Um diesen Vorgang zu beenden, lösen Sie die elektromagnetische Bremse und schalten Sie den Elektroroller ein.

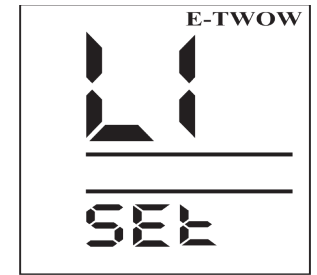

- L1=Geschwindigkeitsbegrenzung 6 km/h
  - L2=Geschwindigkeitsbegrenzung 12 km/h
  - L3=Geschwindigkeitsbegrenzung 20 km/h
  - L4=Geschwindigkeitsbegrenzung 25 km/h
  - L5=Geschwindigkeitsbegrenzung 30 km/h
- \*Nur laut dem Gesetz oder nur auf Sonderlaufbahnen

#### Einstellen der Funktionen des Elektrorollers

Der Elektroroller ist mit 3 Einstellungen ausgerüstet:

Nullstart - P1- Einstellung Diese Einstellung wurde eingeführt, um die Sicherheit beim Fahren zu erhöhen. Also, mit ihrer Aktivierung, erlaubt es die Beschleunigung des Elektrorollers nur nachdem der Roller leicht mit dem Fuß beschleunigt wird und das Rad bereits in Bewegung ist. Hiermit wird das versehentliche Drücken des Beschleunigungshebels vermieden. Die Nullstart Einstellung ist nicht vom Werk aktiviert; es muss an der Kontrolleinheit aktiviert werden.



Tempomat Einstellung - P2- Diese Einstellung erlaubt die Einstellung und Einhalten einer konstanten Geschwindigkeit für den Elektroroller, ohne die Notwendigkeit des Drückens des Beschleunigungshebels. Die Aktivierung der Tempomat-Einstellung erfolgt durch Drücken des Beschleunigungshebels und Einhalten einer konstanten Geschwindigkeit für 5 Sekunden. Danach kann man den Beschleunigungshebel loslassen und der Roller wird mit der eingestellten Geschwindigkeit weiterfahren. Sie können die Einstellung einfach deaktivieren, indem Sie nochmal den

Beschleunigungshebel oder Bremse drücken. Die Tempomat Einstellung ist nicht vom Werk aktiviert; es muss an der Kontrolleinheit aktiviert werden. Die Funktion P2 ist für den Elektroroller GT nicht verfügbar

Sport - P3 - Einstellung (verfügbar für besondere Muster) Diese Einstellung beseitigt die vom Werk Grenzgesewindigkeit und bietet höhere Geschwindigkeit und Drehmoment. Die Sport Einstellung ist nicht vom Werk aktiviert; es muss an der Kontrolleinheit aktiviert werden. Die Funktion P3 ist für den Elektroroller GT nicht verfügbar

**⚠️ WARNUNG!**

Um alle mögliche Gefahren zu vermeiden, empfehlen wir die Benutzung dieser Einstellung nur zur Fahrt auf geeigneten Wegen/Strassen.

Einstellen der Funktionen

Für die Wahl einer von den 3 Einstellungen (P1, P2, P3):

- Starten Sie den Roller
- Drücken Sie den Bremshebel nach unten und halten ihn gedrückt
- Drücken Sie den Knopf POWER. „P1“ erscheint auf den Bildschirm.

Für die Wahl einer der Einstellungen P1- P2- P3 drücken Sie den Beleuchtungsknopf

- Jede Einstellung hat 2 Auswahlmöglichkeiten: ON (Ein) und OFF (Aus).

Um zwischen ON und OFF zu wählen, drücken Sie Einstellungen.

- Um die Einstellungen zu speichern und abzuschließen, lassen Sie den Bremshebel los.

## 8. FAHRBETRIEB

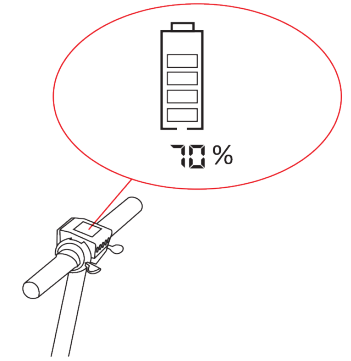
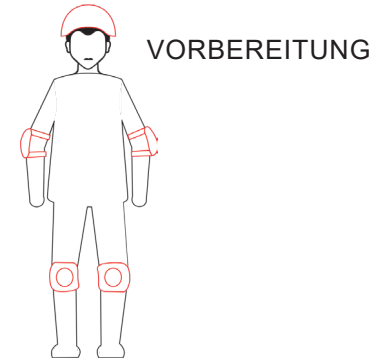

- Tragen Sie die Schutzausrüstung und wählen Sie einen passenden Ort zum Fahren des Elektrorollers (Siehe Kapitel „SICHERHEITSMASSNAHMEN“)

- Klappen Sie den Roller auf und stellen sie den Lenkerhöhe je nach Ihrer Körpergröße ein (Siehe Kapitel Auf-und Einklappen und Nachstellen des Lenkers)

- Drücken Sie den Power-Knopf und stellen Sie sich sicher, dass die Akkus genug geladen sind, um den Roller während der Reise zu speisen

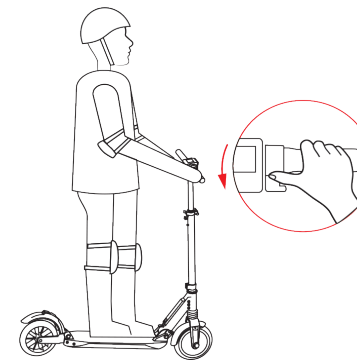

- Stehen Sie mit einem Fuß auf dem Elektroroller und mit dem anderen Fuß auf dem Boden

- Drücken Sie leicht das Gashebel mit dem rechten Daumen, der Elektroroller bewegt sich sofort langsam vorwärts. Stellen Sie Ihren Fuß von dem Boden auf dem Elektroroller. Mit dem Daumen der rechten Hand drücken Sie das Gashebel; je höher der Druck, desto mehr steigt die Geschwindigkeit.

**⚠️ WARNUNG!**

Wenn Sie plötzlich beschleunigen, besteht die Gefahr, dass Sie durch Trägheit das Gleichgewicht verlieren. Eine progressive Beschleunigung und eine moderate Geschwindigkeit helfen Ihnen, den roller leichter zu handhaben.

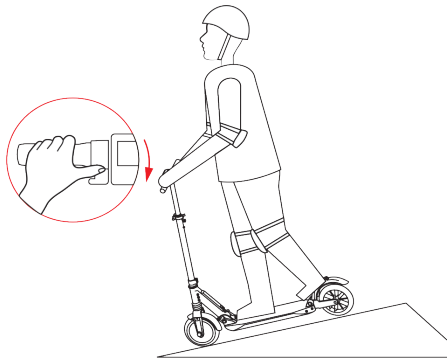

Zum Verlangsamen nicht mehr auf Gashebel drücken. Drücken Sie die elektromagnetische Bremse für normale Bremsung. Für starke Bremsungen oder bei Fahrten bergab verwenden Sie beide, elektromagnetische Bremse und mechanische Bremse hinten.

#### Steuerung der elektromagnetischen Bremse

Mit dem Daumen der linken Hand den Bremshebel drücken und die elektromagnetische Bremsung wird aktiviert. Je stärker der Hebel gedrückt wird, desto höher wird die Bremskraft sein. Bei Bremsung wird das hintere Bremslicht eingeschaltet. Sind die Leuchten bereits eingeschaltet, wird die hintere Leuchte beim Drücken des Bremshebels heller aufleuchten

#### Steuerung der mechanischen Bremsung hinten

Drücken Sie mit dem Fuß auf den Hinterradschutz zum Betätigen der mechanischen Bremse hinten.

#### ⚠️ WARNUNG!

Starke Bremsung kann schwere Körperverletzungen zur Folge haben. Bei starker Änderung der Geschwindigkeit, steigt die Sturzgefahr. Versuchen Sie, eine mäßige Geschwindigkeit zu bewahren und achten Sie auf mögliche Gefahren Abbremsen-hinweise

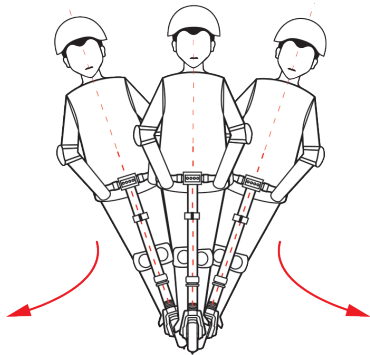

Um den Roller zu drehen, verlagern Sie das Körpergewicht und drehen Sie den Lenker vorsichtig in die gewünschte Richtung.

#### Geschwindigkeitsbegrenzung (5 Geschwindigkeitsstufen - L1, L2, L3, L4, L5)

Siehe dazu den Kapitel BETRIEB, Absatz Menü für Einstellung der Geschwindigkeitsbegrenzung.

Die Gesetzgebung vieler Länder sieht eine Begrenzung der Geschwindigkeit vor. Durch diese Option, wenn eine Höchstgeschwindigkeit gesetzt wird, kann der Roller die so eingestellte Geschwindigkeit nicht überschreiten.

## 9. WARNUNGEN

⚠️ **Warnung! Die Nichtbeachtung folgender Hinweise kann schwere Verletzungen zur Folge haben.**



⚠️ **Fahren Sie NICHT auf Regen und / oder durch Wasser mit mehr als 4 cm Tiefe.**

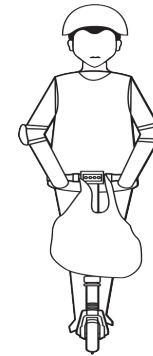

⚠️ **KEINE SCHWEREN GEGENSTÄNDE AN DEM LENKER BEFÖRDERN**

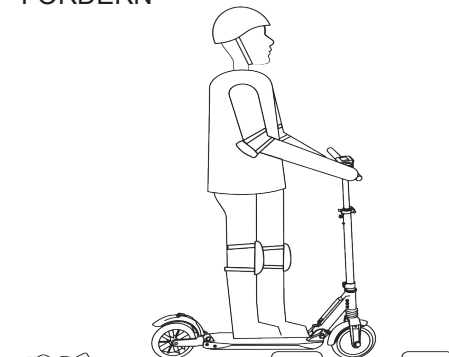

⚠️ **Verlangsamen Sie die Geschwindigkeit, wenn Sie über schlechte Wege oder über Hindernisse fahren.**

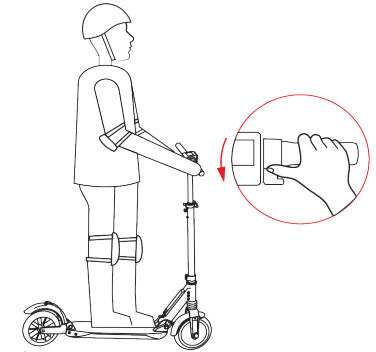

⚠️ **Den Gashebel NICHT drücken, wenn Sie neben dem E-Scooter gehen.**

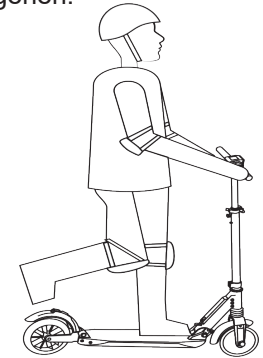

⚠️ **DEN ROLLER NICHT MIT EINEM FUß FAHREN**

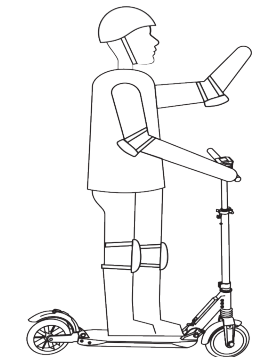

⚠️ **Die Hände nicht vom Lenker nehmen.**



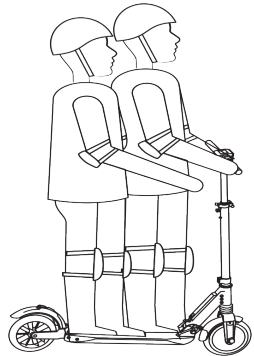

⚠ Die Verwendung des Elektrorollers ist nur für eine Person bestimmt. Es dürfen keine weiteren Erwachsenen, Kinder oder Tiere auf dem Roller befördert werden.

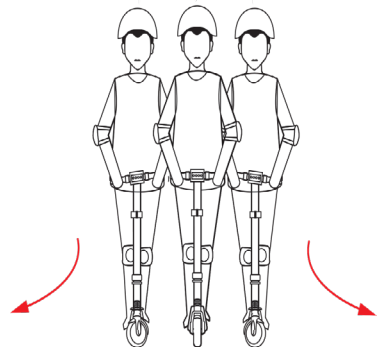
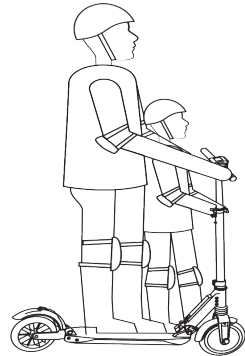

⚠ Bei hoher Geschwindigkeit keine plötzlichen Lenkbewegungen durchführen

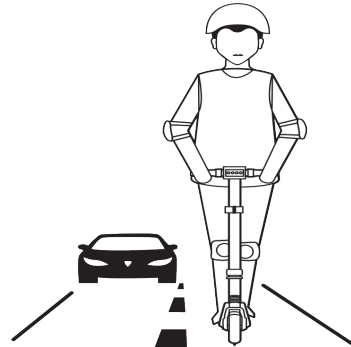

⚠ Fahren Sie nicht auf unsicheren Wegen oder Straßen und verstoßen Sie nicht gegen die örtlichen Vorschriften

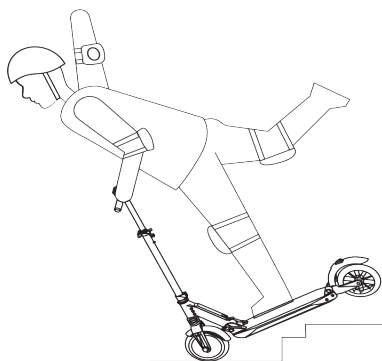

⚠ Versuchen Sie nicht, Elektroroller auf Treppen über 3 cm zu fahren und nicht springen.

## 10. AKKU UND LADEGERÄT

Jede Elektroroller ist mit einem Akku und Ladegerät ausgestattet. Bitte benutzen Sie nicht ein Ladegerät oder Akku von anderen Herstellern, der Elektroroller, der Akku oder Ladegerät könnten beschädigt werden. In solchen Fällen haftet unser Unternehmen nicht. Außerdem verfügt jeder Modelltyp über ein spezielles Ladegerät, wie in dem Produktblatt beschrieben. Bitte benutzen Sie nicht ein Ladegerät von einem anderen Modell!

### Akku

Zum ersten Einsatz des Elektrorollers, laden Sie bitte den Akku vollständig. Ein neuer Akku braucht zumindeste 3 Ladezyklen um voll funktionstüchtig zu sein. Die Akkus können auf jeder Stufe geladen werden, aber es ist ratsam, die Akkus möglichst immer vollständig aufzuladen.. Vermeiden Sie die Reisen mit einem unter 50% geladenen Akku, um genügend Energie für die Rückfahrt zu gewährleisten.

### ⚠ ACHTUNG!

Zum erneuten Laden des Akkus benutzen Sie nur das mit diesem Gerät zur Verfügung gestellte Ladegerät.

Bitte laden Sie den Akku alle drei Monate, auch wenn Sie Elektroroller nicht mehr verwenden, um das Gerät funktionstüchtig zu halten und seine Lebensdauer zu verlängern. Wassereintritt, Herunterfallen des Akkus oder andere, nicht ordnungsgemäße Bedienung, die zur Beschädigung des Akkus führen werden, werden nicht durch die Garantie abgedeckt.

Dieses Gerät enthält Akkus, die nur durch Fachpersonal ausgetauscht werden sollen. Vor dem Außerbetriebsetzen des Elektrorollers muss der Akku durch Fachpersonalausgebaut und sicher gelagert werden, laut den nationalen Rechtsvorschriften; Beim Ausbaudes Akkumulators muss das Gerät vom Netz getrennt sein.

### Ladegerät

Der Elektroroller ist mit einem speziellen Ladegerät ausgestattet, das eine Schutzfunktion beim Laden hat: wenn die Batterie 100% geladen ist, wird der Ladevorgang automatisch gestoppt. Wassereintritt, Herunterfallen des Akkus und andere, nicht ordnungsgemäße Bedienung die zur Beschädigung des Ladegeräts führen werden, werden nicht durch die Garantie abgedeckt.

### Ladeanweisungen

Zuerst verbinden Sie das Ladegerät an das Stromnetz, öffnen Sie danach die Gummikappe und stecken Sie den Ladestecker in den Ladeanschluss des Elektrorollers. Hinweis: Roller lädt auf, wenn die Leuchte des Ladegerätes rot ist und die Leuchte des Ladegerätes leuchtet grün, wenn die Batterie vollständig geladen ist. Schließen Sie die Schutzkappe des Ladeanschlusses, wenn den Roller nicht geladen wird. Achten Sie darauf, dass der Ladegerät nicht während Schlechtwetterzeit verwendet wird.

## 11. REINIGUNG UND INSTANDHALTUNG

### ⚠️ WARNUNG!

Vor jeder Wartungsmaßnahme achten Sie darauf, dass der Roller aus ist und nicht am Netz angeschlossen ist und die Schutzkappe des Ladeanschlusses dicht verschlossen ist.

Reinigen

Um den Hauptrahmen zu säubern, verwenden Sie ein feuchtes Tuch. Schwer zu entfernen Verschmutzung kann mit einer weichen Bürste und danach mit einem feuchten Tuche gereinigt werden. Die auf Kunststoffteile bestehenden Kratzen können durch feines Schleifpapier poliert werden.

### ⚠️ ACHTUNG!

Den Elektroroller nicht mit Alkohol, Benzin, Aceton oder sonstigen ätzenden / flüchtigen Lösemittel waschen. Solche Substanzen können die Oberfläche und die Struktur des Rollers beschädigen. Den Elektroroller nicht mit Wasserschlauch oder Hochdruckreiniger waschen. Verwenden Sie keine scharfen Reinigungssubstanzen.

Akku warten

Der angebotene Akku können mindestens 500-mal wieder aufgeladen werden und der normale Gebrauch kann mehr als 1.000 Mal erreichen

## 12. LAGERUNG UND PFLEGE

Bitte den Elektroroller an einem warmen, trockenen Ort, fern von Feuchtigkeit und Strom und bei konstanter Temperatur zwischen 10 und 30 Grad Celsius. Längere Einwirkung von UV-Strahlen, Regen und Witterungseinflüssen kann das Gehäusematerial beschädigen. Bei Nichtgebrauch in Innenräumen lagern. Extreme Temperaturen (sowohl kalt als auch heiß) verkürzen die Lebensdauer der Batterie. Schmieren Sie das bewegliche Teil monatlich mit Silikonfett spray, siehe das untere Bild.

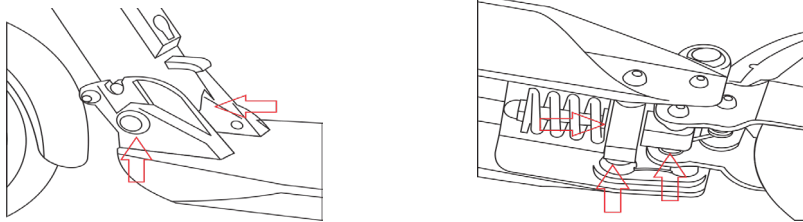

Bitte überprüfen Sie den Elektroroller monatlich, ob sämtliche Schrauben festgezogen sind. Vor jedem Gebrauch müssen Sie sicherstellen, dass die Sicherheitsteile optimal betriebsbereit sind, also:

- Vorderrad-/Hinterradachse festgezogen sind;
- Faltachse, Höheneinstelltaste, Verriegelungshebel des Lenkers in Betriebspositionen sind;
- Mechanische Bremse hinten, Scheinwerfer, Rückleuchten und Bremslicht funktionieren.

## 13. FEHLERBEHEBUNG

### \*\* FEHLERCODE

E1 - Überstromschutz – erscheint, wenn der Motor des Rollers trotz Betätigung des Beschleunigungshebels 4 Sekunden nicht arbeitet. Dieser Fehler wird nach der Betätigung des Gashebels gelöscht.

E2 - Kommunikationsfehler in der Steuereinheit Dieser Fehler wird nach dem Beginn der Interaktion mit dem Roller erlöscht (zum Beispiel bei Beschleunigung oder Bremsung, je nach dem I).

E3 – Überspannungsfehler Dieser Fehler erscheint, wenn der Akku nicht ordnungsgemäß arbeitet (zB bei Überhitzung). Dieser Fehler erlischt, wenn der Akku nochmal ordnungsgemäß aus- und eingeschaltet wird.

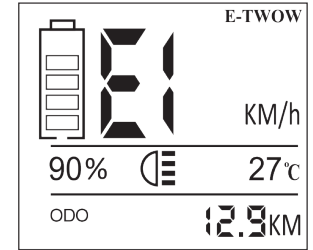

## 14. SCHÜTZE DIE UMWELT

Entsorgung der Verpackung

Die zum Schutz des Elektrorollers während Beförderung verwendete Verpackung ist voll recyclebar. Für weitere Informationen über die Verwertung, kontaktieren Sie bitte die örtlichen Behörden. Zur Batterieentsorgung beachten Sie bitte die gesetzlichen Regelungen in Ihrem Land.

Ein solches Symbol auf Produkten, Verpackungen und/oder Begleitunterlagen weist auf Verbot zum Entsorgen von Elektromaterialien zusammen mit dem Hausmüll hin.



Hinweise zur Batterieentsorgung

Im Zusammenhang mit dem Vertrieb von Batterien oder mit der Lieferung von Geräten, die Batterien enthalten, sind wir verpflichtet, Sie auf folgende Hinweise hinzuweisen

Sie sind zur Rückgabe gebrauchter Batterien als Endnutzer gesetzlich verpflichtet. Sie können Altbatterien, die wir als Neubatterien im Sortiment führen oder geführt haben, unentgeltlich an unserem Versandlager (Versandadresse) zurückgeben.

Die auf den Batterien abgebildeten Symbole haben folgende Bedeutung: Das Symbol der durchgekreuzten Mülltonne bedeutet, dass die Batterie nicht in den Hausmüll gegeben werden darf. Pb = Batterie enthält mehr als 0,004 Masseprozent Blei Cd = Batterie enthält mehr als 0,002 Masseprozent Cadmium Hg = Batterie enthält mehr als 0,0005 Masseprozent Quecksilber.

## 15. WARENZEICHEN UND RECHTLICHE ERKLÄRUNG

E-TWOW und das Logosymbol sind Warenzeichen. Alle Rechte vorbehalten. Der E-TWOW-Elektroroller ist durch entsprechende Patente geschützt. Informationen zum Patent finden Sie unter <https://www.e-twow.com>. Wir haben versucht, zum Zeitpunkt des Druckens Beschreibungen und Anweisungen für alle Funktionen des Elektrorollers hinzuzufügen. Ihr Elektroroller kann jedoch geringfügig von dem in diesem Dokument gezeigten Modell abweichen. Beachten Sie, dass es mehrere E-TWOW-Modelle mit unterschiedlichen Funktionen gibt und einige der hier genannten Funktionen möglicherweise nicht für Ihren Elektroroller gelten. Der Hersteller behält sich das Recht vor, das Design und die Funktionalität des Elektrorollers sowie die Dokumentation ohne vorherige Ankündigung zu ändern.

## 16. TECHNISCHE DATEN

		BOOSTER V	BOOSTER PLUS S	BOOSTER PLUS	
Spezifikationen	Größe: Entfaltet	1020*1160*380 mm			
	Größe: Gefaltet	970*330*145 mm			
	Gesamtgewicht	11.3 Kg	11.1 Kg	10.8 Kg	
	Raddurchmesser	8" / 20 cm			
	Maximale Ladung	110 Kg			
Fähigkeit	Höchstgeschwindigkeit	20-25--30-36 km/h*		20-25--30-32 km/h*	
	Grade Fähigkeit	25-Grad-Piste		25 -Grad-Piste	
	Autonomie (mit voll aufgeladenem Akku)	max. 40 Km	max. 35 Km	max. 30 Km	
		Kann je nach Gewicht des Passagiers, Geschwindigkeit, Neigungsgrad, Windgeschwindigkeit, Straßenzustand, Temperatur und anderen Faktoren variieren. Unter 10 Grad verringert sich die Autonomie um bis zu 30%			
	Energieverbrauch	6.15Wh - 7.7Wh / Km		7.5Wh / Km	
Batterieparameter	Art	Li-Ionen-Akku mit Samsung-Zellen		Lithium-Polymer-Batterie	
	Kapazität	36 V; 10.5 Ah	36 V; 8.7 Ah	33 V; 6.5 Ah	
Motorparameter	Motorentyp	Brushless DC			
	Motornennleistung max. Leistung	500 W			
Ladegerätparameter	Eingangsspannung 110 V / 220 V Ausgangsspannung: DC 41.5V-3 A			Eingangsspannung 110 V / 220 V Ausgangsspannung: DC 37.4V-3.5 A	
	Lastendspannung 41.5V Lastspannungsobergrenze 41.7V			Lastendspannung 37.4V Lastspannungsobergrenze 37.6V	
	Ladezeit (Ladegerät)	4 hr (3 A)	3 hr (3 A)	2 hr (3.5 A)	
	* Geschwindigkeitsbegrenzung ab Werk gemäß den gesetzlichen Bestimmungen des jeweiligen Landes Deutschland 20km / h; Frankreich 25km / h * In Ländern ohne Geschwindigkeitsbegrenzung kann die Höchstgeschwindigkeit durch Aktivieren der Sportfunktion (P3) erreicht werden				

Spezifikationen		GT
	Größe: Entfaltet	1132*1075*382mm
	Größe: Gefaltet	1060*324*150mm
	Gesamtgewicht	11.9 Kg
	Raddurchmesser	8" / 20 cm
Fähigkeit	Maximale Ladung	110 Kg
	Höchstgeschwindigkeit	40 km/h*
	Grade Fähigkeit	25-Grad-Piste
	Autonomie (mit voll aufgeladenem Akku)	max. 50 Km
		Kann je nach Gewicht des Passagiers, Geschwindigkeit, Neigungsgrad, Windgeschwindigkeit, Straßenzustand, Temperatur und anderen Faktoren variieren. Unter 10 Grad verringert sich die Autonomie um bis zu 30%
Energieverbrauch	7.7Wh / Km	
Batterieparameter	Art	Li-Ionen-Akku mit Samsung-Zellen
	Kapazität	48 V; 10.5 Ah
Motorparameter	Motorentyp	Brushless DC
	Motornennleistung max. Leistung	700 W
Ladegerätparameter	Eingangsspannung 110 V / 220 V Ausgangsspannung:DC 54.6V-3 A	
	Lastendspannung 54.6V Lastspannungsobergrenze 54.6V	
	Ladezeit (Ladegerät)	4 - 4.5 hr (3 A)
	* Geschwindigkeitsbegrenzung ab Werk gemäß den gesetzlichen Bestimmungen des jeweiligen Landes Deutschland 20km / h; Frankreich 25km / h	

# MANUAL DE USUARIO



**PATINETE ELÉCTRICO PORTÁTIL**

## TABLA DE CONTENIDO

1. INSTRUCCIONES ESTÁNDAR	104
2. ANTES DE USAR/MEDIDAS DE SEGURIDAD	105
3. CONTENIDO DE LA CAJA	108
4. PARTES PRINCIPALES	109
5. INTRODUCCIÓN A LOS COMPONENTES DEL PATINETE	110
6. PLEGAMIENTO, DESDOBLAMIENTO Y AJUSTE DEL MANILLAR	111
7. PRIMER VIAJE	112
8. OPERACIÓN DE CONDUCIR	116
9. ADVERTENCIAS	118
10. ACUMULADOR Y ALIMENTADOR	120
11. LIMPIEZA Y MANTENIMIENTO	121
12. ALMACENAMIENTO Y CUIDADO	121
13. SOLUCIÓN DE PROBLEMAS	122
14. PROTEGER EL MEDIO AMBIENTE	122
15. MARCA Y DECLARACIÓN LEGAL	123
16. ESPECIFICACIONES TÉCNICAS	124

## GRACIAS POR ELEGIR EL PATINETE ELÉCTRICO E-TWOW

Gracias por elegir el patinete eléctrico E-TWOW (en adelante, "patinete"). El patinete es un vehículo recreativo que le permite viajar de una manera eficiente, divertida, económica y ecológica.

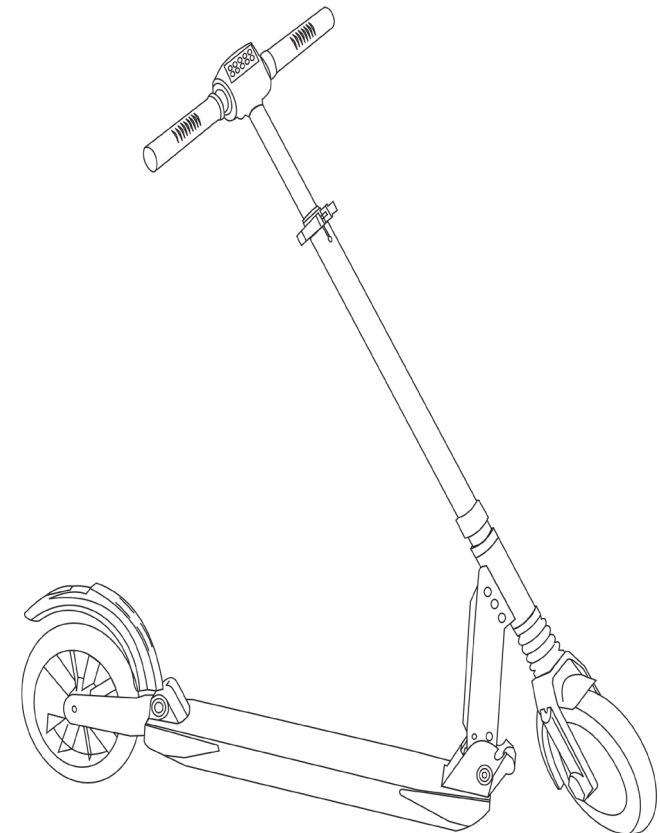

## 1. INSTRUCCIONES ESTÁNDAR

El patinete es un vehículo eléctrico de 2 ruedas diseñado para adultos mayores de 18 años. Puede soportar un peso máximo de 110 kg. Para una operación segura, recomendamos un peso mínimo de 50 kg. El patinete se vende completamente ensamblado y viene con el alimentador dedicado.

Las instrucciones en este manual son válidas para todos los patinetes E-TWOW. El manual viene con una hoja de especificaciones por separado donde puede encontrar las especificaciones técnicas del modelo de patinete comprado.

Este manual incluye instrucciones básicas para usar el patinete, pero no puede cubrir todas las situaciones hipotéticas de lesiones. **LOS USUARIOS DEBEN PROPORCIONAR LA PRUDENCIA PARA PREVENIR Y EVITAR LOS RIESGOS Y PELIGROS** que pueden encontrarse al usar el patinete. Al usar el patinete, usted asume los riesgos inherentes al uso de este producto.

Antes de utilizar el patinete, lea atentamente todas las instrucciones de este manual. Preste especial atención al capítulo "MEDIDAS DE SEGURIDAD". Conserve este manual para futuras consultas.

**EL USO INADECUADO DEL PATINETE Y EL INCUMPLIMIENTO DE ESTAS ADVERTENCIAS PUEDEN CAUSAR LESIONES GRAVES. USE EL PATINETE CON ATENCIÓN ADECUADA Y COMPLETA PARA UNA OPERACIÓN SEGURA. TENGA SIEMPRE CUIDADO!**



Su patinete viene con un certificado de garantía en el momento de la compra. Para obtener una reparación o un reemplazo bajo esta garantía, debe asegurarse de que el minorista o la tienda en línea donde compró el patinete haya indicado la ubicación y la fecha de compra en el certificado de garantía. También debe incluir una copia del certificado cuando envíe por correo o presente su patinete para reparación o reemplazo. ¡Solicite un certificado de garantía a su distribuidor si no se ha ofrecido uno!

Para cualquier problema relacionado con la garantía, comuníquese con la compañía donde compró el patinete o comuníquese con nosotros directamente a [service@e-twow.com](mailto:service@e-twow.com).

## 2. ANTES DE USAR/MEDIDAS DE SEGURIDAD

Para conducir con seguridad el patinete y evitar lesiones, colisiones o pérdida de control, lea atentamente las siguientes instrucciones. El uso del patinete en violación de las disposiciones contenidas en este manual es bajo su propio riesgo y E-TWOW se libera de cualquier responsabilidad por los daños causados por el uso inadecuado del trote.

Las advertencias e instrucciones en este manual están marcadas con símbolos, que se clasifican de la siguiente manera:

-  Este símbolo es una advertencia que indica un peligro potencial que podría causar daños a la propiedad, lesiones menores, lesiones graves o incluso la muerte.
-  Este símbolo indica la prohibición.
-  Este símbolo indica un requisito que debe ser respetado.

### ¡Precaución!

Consulte las leyes y regulaciones locales para ver dónde y cómo puede usar el patinete legalmente. Respetan todas las leyes aplicables para vehículos y peatones en su país. Donde no haya regulaciones, siga las instrucciones de seguridad en este manual.

E-TWOW no asume ninguna responsabilidad por daños, accidentes o disputas legales que resulten del incumplimiento de las leyes locales o las instrucciones de seguridad en este manual.

- Siempre inspeccione el patinete antes de usarlo. La inspección y el mantenimiento adecuados pueden reducir el riesgo de lesiones.
- La carga máxima del patinete es de 110 kg.
- Siempre use casco de seguridad y otros equipos de protección y señalización cuando conduzca el patinete. Use un casco aprobado para bicicleta o monopatín que se ajuste bien con una correa de barbilla y proteja la parte posterior de su cabeza. La legislación local puede requerir que los conductores de vehículos de dos ruedas usen un casco y otros equipos de protección y señalización.
- Cuando conduzca por primera vez, practique en un área amplia donde no haya niños, peatones, animales u otros vehículos. Maneje en áreas públicas solo después de haber aprendido las técnicas de uso.
- Los patinetes se comercializan a una velocidad limitada de acuerdo con las regulaciones legales. Cualquier cambio a estos límites realizado por el usuario o revendedores / distribuidores se realiza bajo su propia responsabilidad, E-TWOW no asume ninguna responsabilidad en estos casos. La velocidad máxima recomendada es de 25 km / h. Para su seguridad, limite la velocidad a 20 km / h. Trate de evitar el uso durante la noche y, si es necesario, limite la velocidad a 12 km / h o menos, encienda el faro y lleve equipo reflectante.
- El scooter solo debe cargarse a temperaturas de entre 0 y 40 grados centígrados, y solo debe usarse (descargarse) a temperaturas de entre -10 y 60 grados centígrados.

- Disminuya la velocidad o bájese del patinete cuando las condiciones de la carretera sean inadecuadas. No conduzca el patinete eléctrico sobre superficies resbaladizas o sobre hielo.
- Ajuste el manillar del patinete a la altura correcta de acuerdo con su estatura.
- Para evitar deteriorar las piezas eléctricas del patinete, no ponga el patinete en el agua ni lo lave con chorro de agua a presión (consulte el capítulo LIMPIEZA Y MANTENIMIENTO).
- Para su seguridad y protección del patinete, no conduzca cuando el clima no lo permita (lluvia o nieve).
- Asegúrese de que el voltaje indicado en la fuente de alimentación sea el mismo que el de la fuente de alimentación local. Además, evite conectar otros dispositivos a la misma toma de corriente doméstica para evitar el sobrecalentamiento. Sin embargo, si conecta varios enchufes de alimentación a la toma, asegúrese de que la energía total no exceda la potencia nominal de la toma de corriente doméstica. Interrumpa inmediatamente la carga del patinete desconéctelo de la toma en el improbable caso de que ya no funcione correctamente.

Ejemplos de eventos anormales o defectuosos::

- El enchufe y el cable de carga se han calentado anormalmente.
- El cable de carga está dañado o hay una caída de voltaje.
- Hay un olor desagradable.
- Hay otra anomalía o mal funcionamiento.
- Consulte su lugar de compra o centro de servicio para verificar o reparar.

### ¡ADVERTENCIA!

El patinete puede ser utilizado por niños mayores de 10 años, por personas sin experiencia o por personas con capacidades sensoriales o mentales reducidas, siempre que la velocidad del scooter se haya limitado a 6 km / h y si estén supervisados por un adulto y entrenados para usar el patinete de manera segura y entender los riesgos asociada al uso del patinete.

 ¡ADVERTENCIA! - Riesgo de incendio: piezas que no pueden ser reparadas por el usuario: la intervención no autorizada del usuario en el compartimento de la batería puede provocar un incendio.

### LIMITACIONES

- Por razones de seguridad, por favor no llevar a dos adultos al mismo tiempo y que no se transporten niños o animales en el patinete.
- Nunca conduzca el patinete descalzo, en zapatos cortados en los dedos de los pies o con los tacones altos.
- No permita que los niños jueguen con el patinete.
- Limpieza y mantenimiento del patinete serán hechas por el usuario y no permitir a los niños limpiar o mantener el patinete, a menos que sean mayores de 8 años y son supervisados.
- No limpie el patinete mientras esté conectado a la fuente de alimentación. Para su seguridad y para evitar daños al patinete, siga las instrucciones de “LIMPIEZA Y MANTENIMIENTO”
- No conduzca el patinete sobre la vía pública o carreteras tratadas como las vías públicas, los carriles o carreteras inseguras, y no violar las regulaciones.

- No realice movimientos peligrosos durante la conducción y no conduzca con una mano. Mantenga sus pies en la plataforma del patinete.
- No conduzca el patinete sobre escaleras o protuberancias más de 3 cm, ya que podría caerse y causar lesiones en la cabeza y / o daño del patinete eléctrico.
- No permita que los bebés y los niños jueguen con el envase de plástico del patinete (puede causar asfixia)
- No desmonte, repare ni modifique el patinete. El patinete no contiene fusibles o bombillas que el usuario pueda reemplazar. Cualquier reparación o modificación se debe hacer solo al personal de servicio autorizado.
- No conecte ni desconecte el cargador con las manos mojadas.
- No deje el patinete y el cargador al alcance de niños menores de 10 años.
- No conduzca el trote si ha bebido alcohol.
- No use su teléfono móvil u otros dispositivos mientras usa el patinete.
- No modifique el patinete usando componentes de otros fabricantes porque pueden no ser compatibles con las piezas originales. El patinete fue construido de acuerdo con los estándares E-TWOW. Cualquier reparación se hará solo con partes originales y aprobadas. Cualquier cambio en el patinete invalidará la garantía.
- No utilice una fuerza excesiva en las piezas para evitar daños o deformaciones.
- No utilice el patinete en elevaciones por encima de los 2000 m sobre el nivel del mar.



### 3. CONTENIDO DE LA CAJA

Al abrir la caja, asegúrese de que contenga el scooter completamente ensamblado, junto con el alimentador y el manual del usuario. Verificar que todos los componentes estén presentes y en buen estado. Si falta algún componente, póngase en contacto con su distribuidor o con el centro de servicio más cercano. Conserve la caja y los materiales de embalaje en caso de que los necesite para transportar su scooter en el futuro.

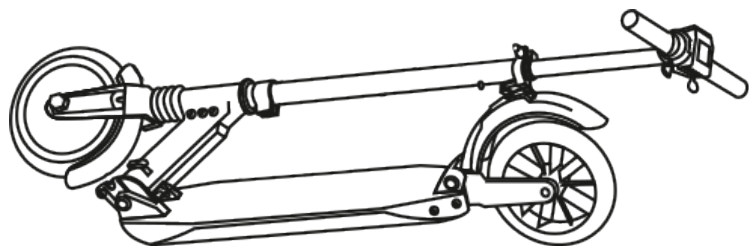

PATINETE

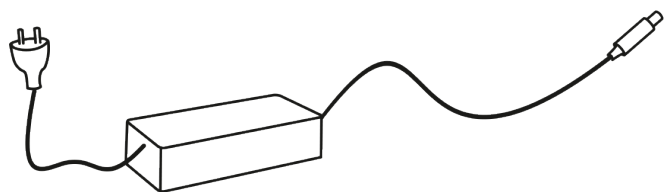

ALIMENTADOR



MANUAL DEL USUARIO

### 4. PARTES PRINCIPALES

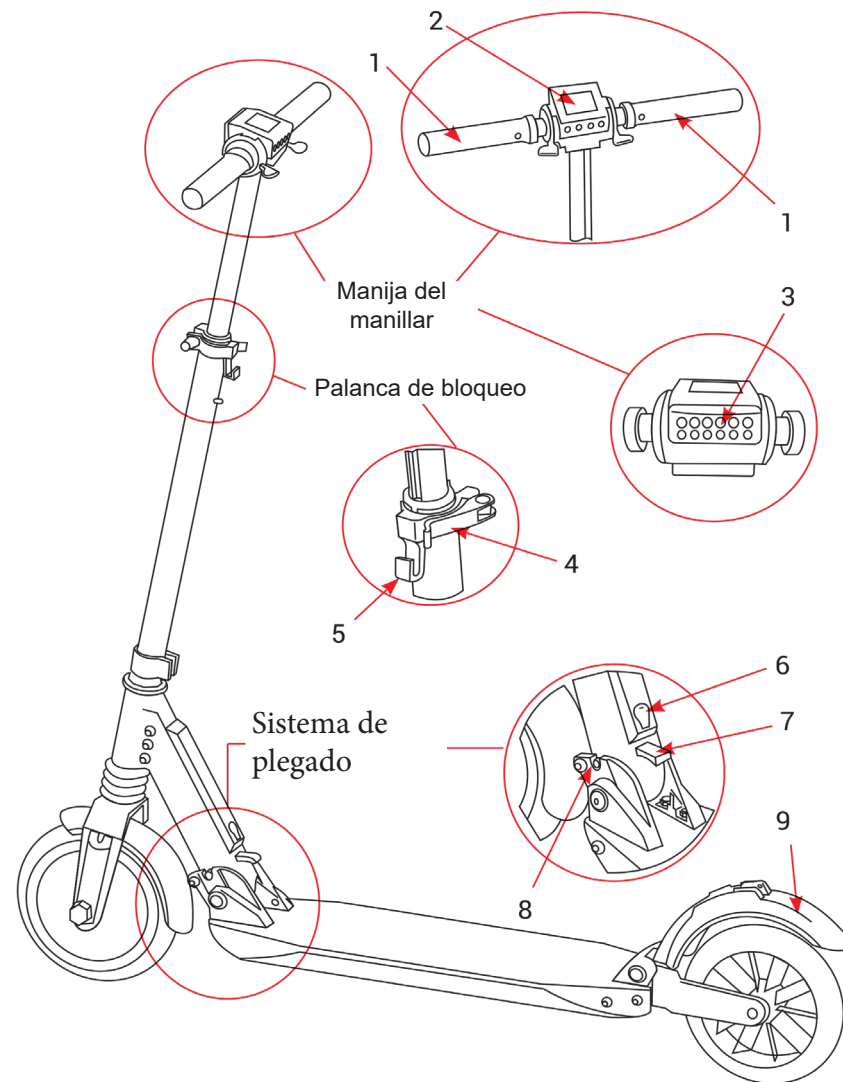

- 1. Manijas
- 2. Pantalla
- 3. Faro LED
- 4. Palanca de bloque
- 5. Gancho de plegado

- 6. Toma de cargador de batería
- 7. Palanca de plegado
- 8. Eje de plegado
- 9. Freno trasero

## 5. INTRODUCCIÓN A LOS COMPONENTES DEL PATINETE

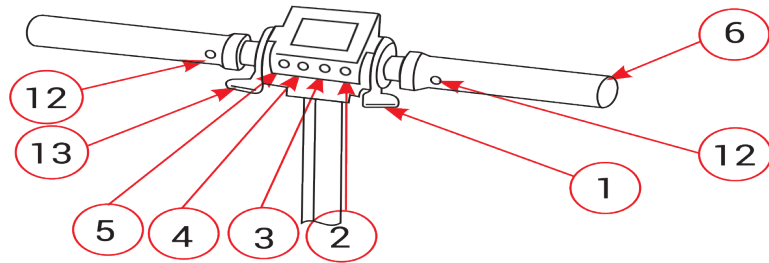

1. Palanca del acelerador
2. Botón de encendido / apagado
3. Botón de configuración
4. Botón de luz
5. Cuerno
6. Manija
7. Soporte controlador
8. Palanca de plegado
9. Ala frontal
10. Protección frontal de la batería.
11. Tapa protectora
12. Botón de plegamiento del manillar
13. Palanca de freno electromagnética

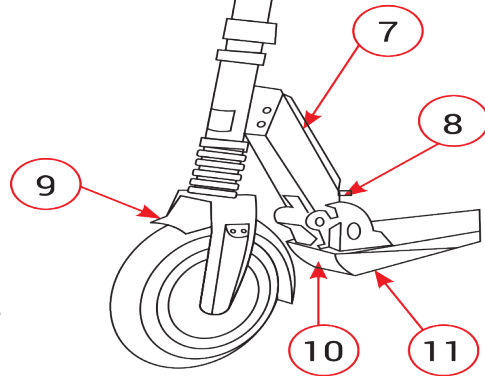

## 6. PLEGAMIENTO, DESDOBLAMIENTO Y AJUSTE DEL MANILLAR

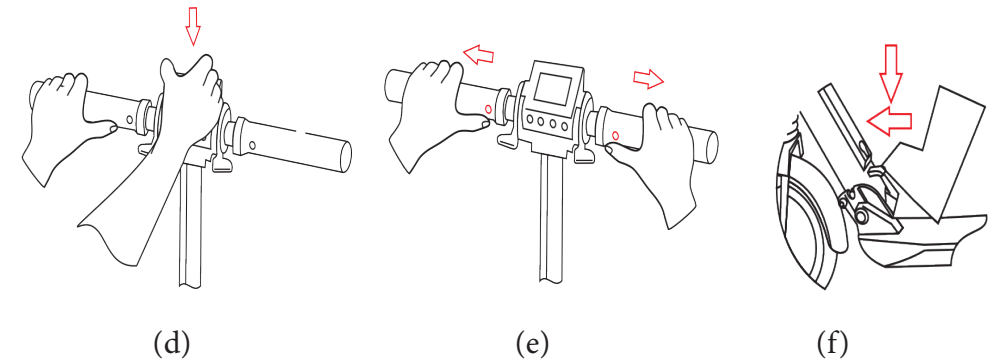
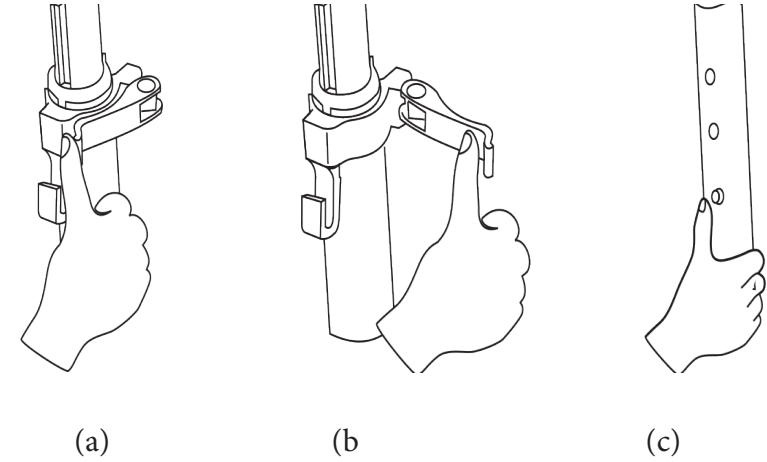

### Pasos para plegar

- Para plegar el patinete, comience ajustando la altura del manillar al mínimo. Para esta operación, abra la palanca de bloqueo como en las figuras (a) y (b).
- Presione el botón de ajuste de altura, figura (c), y al mismo tiempo presione el manillar como se muestra en la figura (d), y empuje la palanca de bloqueo hacia la posición de bloqueo.
- Sostenga el manillar con ambas manos, presione los botones indicados por los dedos grandes del modelo en la figura (e). Tire de los manijas del manillar, la figura (e) y pliega hacia abajo al máximo.
- Empuje el manillar hacia adelante al presionar la tapa plegable en la dirección de las flechas en las figuras (f) y (g)
- Continúe con la plegable del patinete eléctrico hasta que el gancho plegable llegue a la abertura del freno trasero, como se detalla en la figura (h).

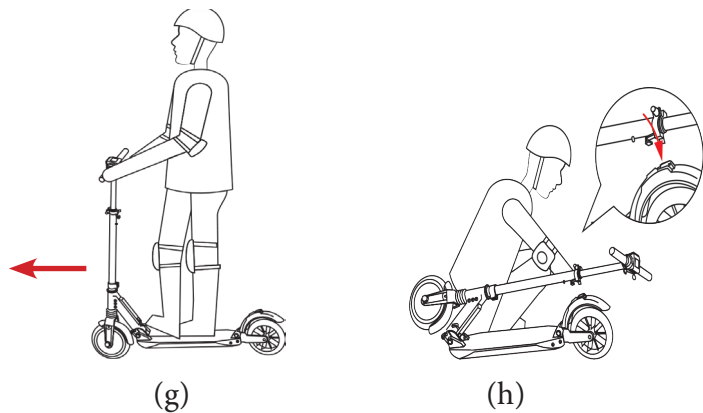

Los pasos para el desdoblamiento

- Presione el freno trasero en la dirección indicada por la flecha en la figura (h) hasta que se suelte el gancho plegable de la abertura del freno trasero. Luego levante el manillar hasta que alcance la posición de trabajo. Debería escuchar un clic cuando el eje de bloqueo quede completamente en su lugar.
- Levante los dos manijas hasta que regresen automáticamente a la posición de trabajo.
- Tire del seguridad de bloqueo como se muestra en las Figuras (a) y (b) y levante el manillar a la altura deseada. Ahora presione el botón en la figura (c) y fíjelo en uno de los orificios circulares en el eje del manillar, según desee la altura del manillar. Apriete la tuerca de la palanca de bloqueo al máximo, luego empuje la palanca hacia adentro para bloquear el manillar.

## 7. PRIMER VIAJE

Encendido / apagado

Presione el botón de encendido durante 3 segundos, y la pantalla se iluminará indicando que la alimentación está encendida. Presiona durante 3 segundos si quieres apagarlo. El patinete se detendrá si no lo usas durante 3 minutos.

Control de velocidad

Presione la palanca del acelerador con el pulgar de la mano derecha para controlar la velocidad.

Sistema de frenado

El patinete está equipado con un sistema de frenado doble: el freno electromagnético de la rueda delantera y el freno mecánico de la rueda trasera. El freno electromagnético es operado por la palanca ubicada a la izquierda de la pantalla. El freno mecánico se acciona presionando al ala trasero.

En caso de que necesite un frenado rápido, se recomienda utilizar el freno mecánico trasero en paralelo con el freno electromagnético.

Cuerno

Encienda la alimentación y luego, cuando presione el botón de cuerno, sonará un tono de advertencia.

Luces

En modo manual: presione el botón de encendido / apagado cuando sea necesario. La pantalla muestra el símbolo de activación de las luces (faro led y stop trasero). Presione el botón nuevamente cuando no necesite luz para apagar las luces.

En modo automático: El patinete está equipado con un sensor de luz. El faro y el stop trasero se iluminarán automáticamente si el sensor detecta una luz ambiente deficiente. Por ejemplo: cuando el clima está nublado y el modo automático está encendido, las luces se encienden. Si la luz es adecuada, el sensor apagará las luces después de 5 segundos. En el modo automático, el sensor también encenderá la pantalla.

Si el patinete está en modo automático, puede cambiar al modo manual presionando el botón de Encendido / Apagado.

Si las luces se apagan, el freno trasero solo se iluminará al frenar.

Visualización de millas

Cuando la pantalla está encendida, se mostrará información sobre la distancia total recorrida (ODO) y la distancia de viaje (trip). Puede navegar entre los dos modos presionando el botón (S) de configuraciones. En el modo de "trip", presione el botón de configuración (S) durante 3 segundos y el viaje se borrará.

Visualización y configuración de las funciones del patinete

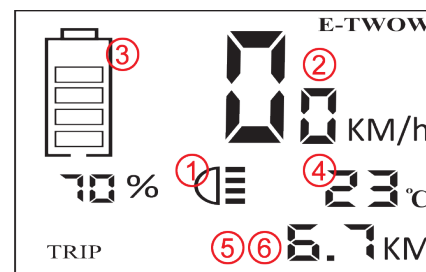

1. Indicador de faro encendido
2. Velocidad
3. Batería
4. Temperatura
5. Muestra la distancia total o la distancia de viaje.
6. Viaje total (ODO) o total desde el último reinicio (TRIP)

El menú de configuración de límite de velocidad

Para activar la función de limitación de velocidad, siga los pasos a continuación:

- Apague el patinete
- Empuje la palanca del freno hacia abajo y manténgala presionada hasta el fondo.

Encender el patinete. La pantalla mostrará el símbolo "L1"

- Para seleccionar el límite de velocidad deseado, presione el botón sucesivamente para navegar entre las opciones L1 - L2 - L3 - L4 - L5

Para salvar su elección, presione el botón S

- Para finalizar la operación, suelte la palanca de freno y encienda el patinete

Configuración de funciones del patinete  
El patinete cuenta con 3 funciones:

Función Cero Inicio - P1: esta función se ha introducido para mejorar la seguridad.

Por lo tanto, una vez activada, la función permite la aceleración del patinete solo después de que el patinete es empuja suavemente con el pie y la rueda

ya está en movimiento, lo que permite que la palanca del acelerador no actúe por error. La función de cero inicio no está habilitada implícitamente; debe ser activado desde la unidad central de control.

Función piloto automática - P2 - esta función le permite establecer y mantener una velocidad constante para el patinete sin tener que sostener la palanca del acelerador. La función de piloto automático se activa presionando la palanca del acelerador y manteniendo una velocidad constante durante 5 segundos. Luego se puede soltar la palanca del acelerador y el patinete continuará funcionando a la velocidad establecida. Puede desactivar fácilmente la función presionando nuevamente el acelerador o la palanca del freno. La función piloto automática no está habilitada implícitamente; debe ser activado desde la unidad central de control. La función P2 no está disponible para el patinete GT

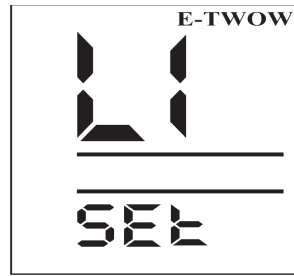

- L1 = Limitación de velocidad máxima a 6 km/h
  - L2 = Limitación de velocidad máxima 12 km/h
  - L3 = Limitación de velocidad máxima de 20 km /h
  - L4 = limitación de velocidad máxima 25 km/h
  - L5 = Limitación de velocidad máxima 30 km/h
- \*Solo si la ley lo permite, o solo en pistas especialmente dispuestas



Función deportiva - P3 - (disponible en algunos modelos) Esta función elimina la limitación de velocidad establecida de fábrica, ofreciendo una velocidad y un par motor mayor. La función de deporte no está habilitada implícitamente; debe ser activado desde la unidad central de control. La función P3 no está disponible para el patinete GT

**⚠ ¡ADVERTENCIA!**

Para evitar cualquier situación peligrosa, recomendamos usar esta función SOLAMENTE para subir rampas, o solo en pistas especialmente diseñadas.

Configuración de funciones

Para elegir una de las tres funciones (P1, P2, P3), siga los pasos a continuación

- Encender el patinete.
- Empuje la palanca del freno hacia abajo y manténgala presionada hasta el fondo.
- Empuje el botón de encendido. El símbolo P1 aparecerá en la pantalla. Empuje el botón de luz para navegar entre las tres funciones P1 - P2 - P3
- Cada función tiene 2 opciones: ON y OFF. Para navegar entre ON y OFF, presione el botón de configuración.
- Para guardar las configuraciones, suelte la palanca del freno.

## 8. OPERACIÓN DE CONDUCIR

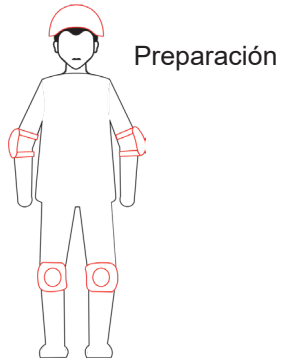

- Póngase su equipo de protección y elija un lugar adecuado para conducir el patinete (consulte el capítulo “MEDIDAS DE SEGURIDAD”)
- Despliegue el patinete y ajuste el manillar del patinete a la altura correcta de acuerdo con su postura (consulte el capítulo Plegamiento, desdoblamiento y ajuste del manillar)

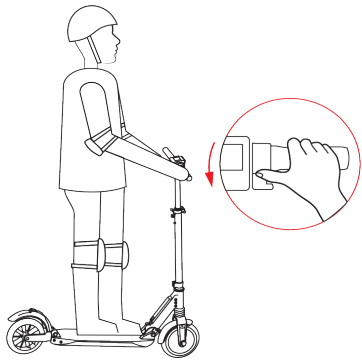

**⚠ ¡ADVERTENCIA!**

Cuando aceleras bruscamente, corres el riesgo de perder el equilibrio debido a la fuerza de inercia. La aceleración progresiva y la velocidad moderada lo ayudarán a manejar el patinete más fácilmente

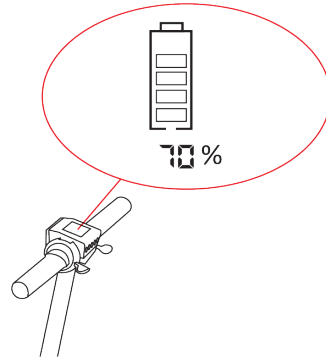

- Presione el botón de encendido y asegúrese de que el patinete tenga una batería suficientemente cargada para alimentar el patinete para el viaje deseado.

- Presione suavemente el acelerador con el pulgar derecho y el patinete se moverá lentamente.
- Coloque el pie que está en el suelo sobre el patinete. Con el pulgar de la mano derecha, presione la palanca del acelerador.

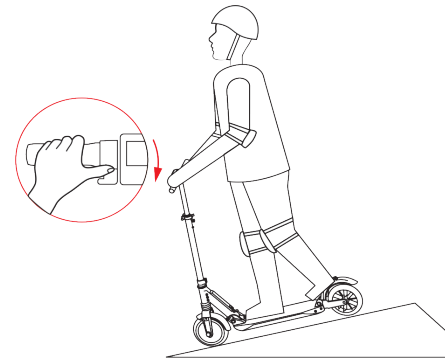

### Instrucciones de frenado

#### Control de freno electromagnético

Empuje la palanca de freno accionada con el pulgar de la mano izquierda y el freno electromagnético va a accionar. Cuanto más fuerte empujes, mayor será la fuerza de frenado. En el momento de frenar, el stop trasero se encenderá. Si las luces ya están encendidas, el stop trasero duplicará la intensidad de la luz cuando presione la palanca del freno.

#### Control de freno mecánico trasero

Presione el alerón trasero para accionar el freno trasero.

**⚠ ¡ADVERTENCIA!**

Atención: Al frenar rápidamente, corre el riesgo de sufrir lesiones graves porque perderá tracción y podría caerse. Trate de mantener una velocidad moderada y preste atención a los peligros potenciales.

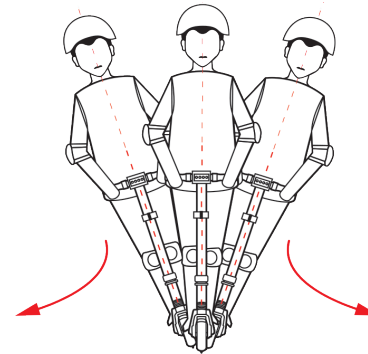

Para iniciar el patinete, cambie el peso del cuerpo y gire suavemente el manillar en la dirección deseada.

Para activar o desactivar un umbral de velocidad, consulte la sección del Menú para Configuración de Límite de velocidad en el capítulo OPERACIÓN.

Las leyes de varios países requieren una limitación de velocidad. Al usar esta opción, una vez que se establece un umbral de velocidad, el patinete no podrá exceder la velocidad establecida.

## 9. ADVERTENCIAS

⚠ ¡Atención! El incumplimiento de las siguientes instrucciones puede provocar lesiones graves.



⚠ NO conduzca el patinete bajo la lluvia y / o no lo haga a través de ningún cuerpo de agua con una profundidad superior a 4 cm.

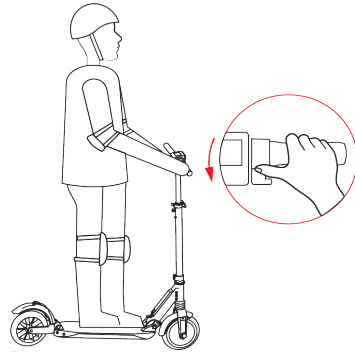

⚠ NO presione la palanca del acelerador cuando te mueves por el patinete.

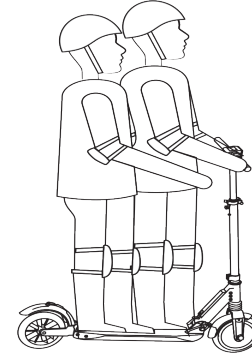

⚠ Los patinetes están destinados a un solo usuario. NO transporte a otros adultos, niños o animales en el patinete.

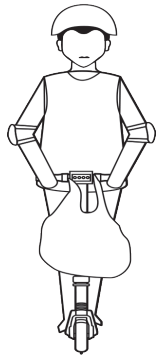
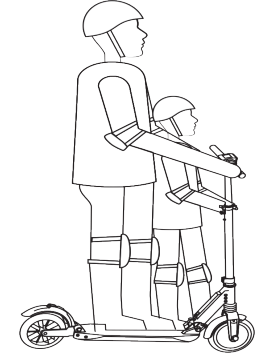

⚠ No lleve objetos pesados en el manillar del patinete.

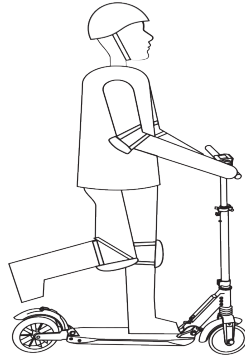

⚠ NO conduzca el patinete con una sola pierna.

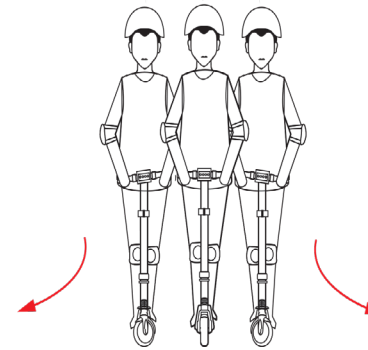

⚠ NO gire el manillar repentinamente cuando conduzca el patinete a alta velocidad.

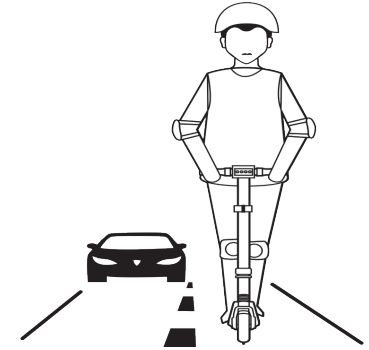

⚠ No conduzca en carreteras públicas, carreteras asimiladas a carreteras públicas, o en carreteras inseguras y no viole las regulaciones legales.

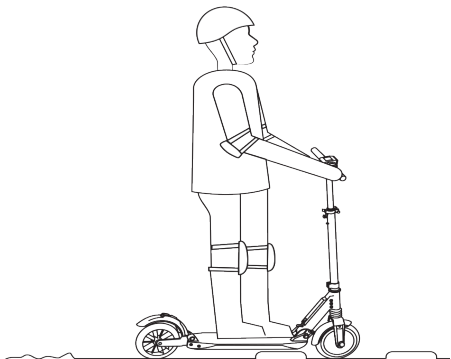

⚠ Disminuya la velocidad cuando viaje sobre bujías de velocidad, umbrales o cualquier terreno irregular.

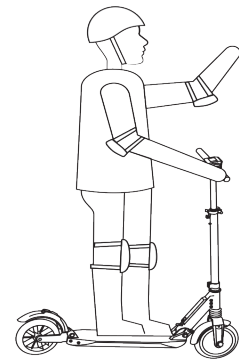

⚠ NO tomes las manos del manillar.

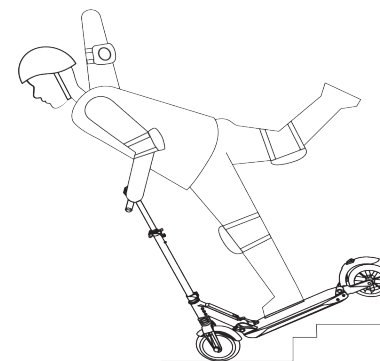

⚠ No intente conducir el patinete en pasos superiores a 3 cm y no salte sobre los obstáculos.

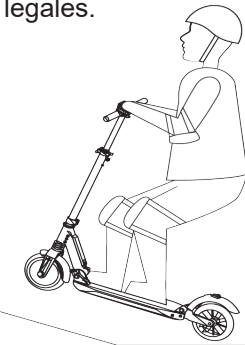

## 10. ACUMULADOR Y ALIMENTADOR

Cada patinete está equipado con un acumulador y un alimentador. No utilice alimentadores o acumuladores de otros fabricantes, ya que el patinete, el acumulador o el alimentador pueden estar dañados. En este caso, nuestra empresa no será responsable. Cada modelo también tiene un alimentador dedicado, como se detalla en la hoja de especificaciones del producto. ¡No utilice un alimentador de otro modelo!

### Acumulador

Cuando utilice el patinete por primera vez, cargue el acumulador completamente. Un nuevo acumulador requiere al menos 3 ciclos de carga para que sea completamente funcional. Los acumuladores se pueden cargar a cualquier nivel, pero se recomienda mantener el acumulador el mayor tiempo posible. Evite conducir con un acumulador cargado de menos del 50% para asegurarse de que haya energía para el viaje de regreso.

**⚠ ADVERTENCIA**  
Para recargar la batería, use solo el alimentador extraíble que se incluye con esta unidad.

En los períodos en los que no utilice el patinete, cargue el acumulador cada tres meses para mantenerlo en condiciones óptimas de funcionamiento y prolongar su vida útil. Buceo, colisiones y otros factores anormales dañarán el acumulador, que no está cubierta por la garantía.

Este dispositivo contiene acumuladores que solo pueden ser reemplazados por personal autorizado.

Antes de retirar el patinete del uso, el personal autorizado debe retirar el acumulador y depositarlo en seguridad de acuerdo con las regulaciones nacionales. Al extraer el acumulador, la máquina debe estar desconectada de la fuente de alimentación;

### Alimentador

El patinete viene con un alimentador dedicado que tiene una función de protección de carga: cuando el acumulador está 100% cargada, el cargador dejará de cargarse automáticamente. Buceo, colisiones y otros factores anormales dañarán el cargador, que no está cubierto por la garantía.

### Instrucciones de carga

Primero conecte el alimentador al enchufe, luego abra la cubierta de caucho e inserte el enchufe del alimentador en el orificio de carga del patinete.

Nota: el patinete se está cargando cuando la luz del alimentador está en rojo y la luz del alimentador se vuelve verde cuando la batería está completamente cargada.

Cierre la tapa de protección del puerto de carga cuando no esté cargando el patinete. Tenga cuidado de no utilizar el alimentador al exterior en condiciones meteorológicas desfavorables (escofina / lluvia / nieve).

## 11. LIMPIEZA Y MANTENIMIENTO

### ⚠ ¡ADVERTENCIA!

Asegúrese de que el patinete esté apagado y no esté conectado a la fuente de alimentación y que la tapa del puerto de carga esté sellada antes de realizar cualquier mantenimiento.

### Limpieza

Utilice un paño suave y húmedo para limpiar el cuadro principal. La suciedad difícil de eliminar se puede limpiar con un cepillo suave y luego con un paño suave y húmedo. Los rasguños en las piezas de plástico se pueden sacar brillo con papel abrasivo fino.

### ⚠ ¡ADVERTENCIA!

No laves el patinete con alcohol, gasolina, acetona u otros disolventes corrosivos / volátiles. Estas sustancias pueden dañar el aspecto y la estructura del patinete. No laves el patinete con una manguera u otro limpiador de presión de agua. No utilice objetos afilados para limpiar el patinete.

### Mantenimiento del acumulador

El acumulador del patinete dura al menos 500 ciclos de carga, y el uso normal puede alcanzar más de 1,000 ciclos de carga.

## 12. ALMACENAMIENTO Y CUIDADO

Almacenes el patinete en un lugar seco y sin humedad, donde la temperatura sea constante entre 10 y 30 grados centígrados. La exposición prolongada a los rayos UV, la lluvia y los elementos pueden dañar los materiales de la carcasa. Almacene en interiores cuando no esté en uso. La exposición a temperaturas extremas (frío y calor) acortará la vida útil de la batería.

Grasa lunar con spray de grasa a base de silicona, las piezas móviles, vea la imagen a continuación.



Revise el patinete mensual para asegurarse de que los tornillos no muestren ningún signo de juego / adelgazamiento.

Antes de cada uso, debe asegurarse de que las características de seguridad estén en condiciones óptimas de funcionamiento, a saber:

- el eje de la rueda delantera y el eje de la rueda trasera están apretados;
- el eje plegable, la perilla de ajuste de altura y el bloqueo del manillar están en las posiciones de operación;
- el freno mecánico trasero, el faro, la luz de posición y el stop del freno funcionan.

### 13. SOLUCIÓN DE PROBLEMAS

#### \*\* CÓDIGOS DE ERROR

**E1** - Protección contra sobre intensidad - se produce cuando acelera y se evita que el motor funcione durante más de 4 segundos. Este error desaparece después de soltar la palanca del acelerador.

**E2** - Error de comunicación en el bloque de control. Este error desaparece después de la interacción con el patinete (por ejemplo, aceleración o frenado, según sea el caso).

**E3** - Fallo por sobretensión. Este error se produce cuando la batería no está en condiciones normales de funcionamiento (por ejemplo, sobrecalentamiento en caso de aceleración en declive). Este error desaparece cuando la batería se pone en condiciones normales de funcionamiento. Apague y encienda el patinete para ayudar a que la batería regrese.

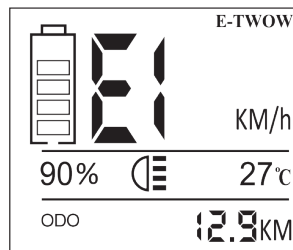

### 14. PROTEGER EL MEDIO AMBIENTE

Depositar en residuos de los papeles de embalaje.

El embalaje utilizado para proteger el patinete durante el transporte es totalmente reciclable. Para obtener información sobre reciclaje, póngase en contacto con las autoridades locales.

Depositar en residuos de equipos eléctricos y electrónicos. Información para los usuarios sobre el depósito a residuos de equipos eléctricos y electrónicos (hogar).

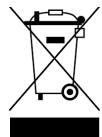

La presencia de este símbolo en los productos, empaques y / o documentos que lo acompañan indica la prohibición de mezclar productos eléctricos y electrónicos con la basura doméstica.

Para un tratamiento adecuado, para la recuperación y el reciclaje de productos viejos, deposítelos en puntos de recolección especiales de acuerdo con la legislación nacional.

Al depositarlos adecuadamente en residuos, ayudará a ahorrar valiosos recursos y evitar posibles efectos negativos en la salud humana y el medio ambiente. Para obtener más información sobre la recolección y el reciclaje, comuníquese con las autoridades locales. La eliminación incorrecta de estos residuos puede ser sancionable según la legislación nacional.

### 15. MARCA Y DECLARACIÓN LEGAL

E-TWOW y el icono del logotipo son marcas registradas. Todos los derechos reservados. El patinete E-TWOW está cubierto por patentes relevantes. Para obtener información sobre patentes, visite <https://www.e-twow.com>. Hemos intentado incluir descripciones e instrucciones para todas las funciones del patinete en el momento de la impresión. Sin embargo, su patinete puede diferir ligeramente del modelo que se muestra en este documento. Tenga en cuenta que hay varios modelos E-TWOW con diferentes funciones y algunas de las características mencionadas aquí pueden no aplicarse a su patinete. El fabricante se reserva el derecho de cambiar el diseño y la funcionalidad del patinete, así como la documentación, sin previo aviso.



## 16. ESPECIFICACIONES TÉCNICAS

Especificaciones		BOOSTER V	BOOSTER PLUS S	BOOSTER PLUS	
	Tamaño Desplegado	1020*1160*380 mm			
	Tamaño plegado	970*330*145 mm			
	Peso	11.3 Kg	11.1 Kg	10.8 Kg	
	Diámetro de la rueda	8" / 20 cm			
Capacidad	Carga máxima	110 Kg			
	Velocidad máxima	20-25--30-36 km/h*		20-25--30-32 km/h*	
	Capacidad subida	Pendientes de 25 grados		Pendientes de 25 grados	
	Autonomía (con la batería completamente cargada)	max. 40 Km	max. 35 Km	max. 30 Km	
		Puede variar según el peso del pasajero, la velocidad, el grado de la pendiente, la velocidad del viento, las condiciones de la carretera, la temperatura y otros factores. Bajo 10 grados centígrados, la autonomía disminuye hasta en un 30%.			
	El consumo de energía	6.15Wh - 7.7Wh / Km		7.5Wh / Km	
Parámetros de la batería	Tipo	Batería de ion de litio con celdas de Samsung		Batería de polímero de litio	
	Capacidad	36 V; 10.5 Ah	36 V; 8.7 Ah	33 V; 6.5 Ah	
Parámetros del motor	Tipo de motor	Brushless DC			
	Potencia nominal máxima del motor	500 W			
Parámetros del cargador	Tensión de entrada cargador 110 V / 220 V Tensión de salida: DC 41.5V-3 A		Tensión de entrada cargador 110 V / 220 V Tensión de salida: DC 37.4V-3.5 A		
	Voltaje final de carga 41.5V Límite alto de voltaje de carga 41.7V		Voltaje final de carga 37.4V Límite alto de voltaje de carga 37.6V		
	Tiempo de carga (cargador)	4 hr (3 A)	3 hr (3 A)	2 hr (3.5 A)	
	* Límite de velocidad de fábrica según la legislación de cada país. Alemania 20km / h; Francia 25km / h				
	* Para países sin límite de velocidad, la velocidad máxima se puede lograr activando la función de deporte (P3)				

Especificaciones		GT	
	Tamaño Desplegado	1132*1075*382mm	
	Tamaño plegado	1060*324*150mm	
	Peso	11.9 Kg	
	Diámetro de la rueda	8" / 20 cm	
Capacidad	Carga máxima	110 Kg	
	Velocidad máxima	40 km/h*	
	Capacidad subida	Pendientes de 25 grados	
	Autonomía (con la batería completamente cargada)	max. 50 Km	
		Puede variar según el peso del pasajero, la velocidad, el grado de la pendiente, la velocidad del viento, las condiciones de la carretera, la temperatura y otros factores. Bajo 10 grados centígrados, la autonomía disminuye hasta en un 30%.	
	El consumo de energía	7.7Wh / Km	
Parámetros de la batería	Tipo	Batería de ion de litio con celdas de Samsung	
	Capacidad	48 V; 10.5 Ah	
Parámetros del motor	Tipo de motor	Brushless DC Motor	
	Potencia nominal máxima del motor	700 W	
Parámetros del cargador	Tensión de entrada cargado 110 V / 220 V Tensión de salida: 54.6V-3 A		
	Voltaje final de carga 54.6V Límite alto de voltaje de carga 54.6V		
	Tiempo de carga (cargador)	4 - 4.5 hr (3 A)	
	* Límite de velocidad de fábrica según la legislación de cada país. Alemania 20km / h; Francia 25km / h		





**[www.e-twow.com](http://www.e-twow.com)**